

# Beta

AUTOPROMOTEC



**AZ AKCIÓ ÉRVÉNYES**  
2019.12.31 -IG, AMÍG A KÉSZLET TART!  
AZ ÁRAK AZ ÁFÁT NEM TARTALMAZZÁK





## ■ 665

### ■ Mechanikus nyomaték kulcs digitális kijelzővel, jobbos, nyomaték pontosság: $\pm 3\%$

- Minimális nyomaték határérték alatt 30" után automatikusan lekapcsol
- A kijelző a beállított nyomatékértékkel bekapcsolva marad
- Nyomatékkijelzés tizedes pontossággal
- Tápellátás: 1 db 3V elem (a csomag tartalma)

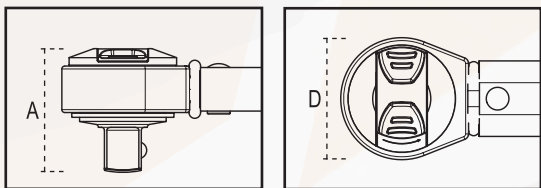

	Nm	■	D (mm)	A (mm)	L (mm)	📄
665/6	10+60	3/8	30	33	335	006650006
665/10	20+100	3/8	30	33	375	006650010
665/10X	20+100	1/2	30	37	375	006650011
665/20	40+200	1/2	40	43	470	006650020
665/30	60+330	1/2	40	43	590	006650030

**665/6**  
📄 006650006 655 g  
**46.709 Ft**

**665/10**  
📄 006650010 725 g  
**47.135 Ft**

**665/10X**  
📄 006650011 725 g  
**47.562 Ft**

**665/20**  
📄 006650020 995 g  
**51.827 Ft**

**665/30**  
📄 006650030 1260 g  
**60.572 Ft**

MADE IN ITALY

**665/SW**

006650100 40 g

**4.260 Ft****Kalibrálóeszköz**

- Az eszköz lehetővé teszi a 665 csavarkulcs kalibrálását a 680 és 682 nyomaték mérővel a csavarkulcs bontása nélkül
- A kalibrálás több ponton történik, ezzel kiküszöbölhető a rugó nem lineáris viselkedése
- Mikro USB csatlakozóval firmware frissítésekhez

**KALIBRÁLÁS**

hárompontos kalibrálás a nem lineárisan változó rugóerő viselkedésének korrigálásához; ezt a nyomaték kulcs szétszerelése nélkül el lehet végezni

**ELÉRHETŐ:  
2019  
SZEPTEMBERÉTŐL**

**GYORSASÁG**

gyors, hatékony  
nyomaték beállítás



## 42SLIM/B8I

MADE IN ITALY

8 Vékonyított végű csillag-villás kulcsok,  
vászon tartóban  
Keskenebb fej és szár

10-11-12-13-14-15-17-19 mm



**42SLIM/B8I**

000420468 700 g

21.305 Ft



ELÉRHETŐ:  
2019  
SZEPTEMBERÉTŐL

A SZABVÁNYOS  
KULCSOKNÁL  
JELENTŐSEN  
NAGYOBB  
NYOMATÉKKAL  
HASZNÁLHATÓ



## 42SLIM/B8E

MADE IN ITALY

8 Vékonyított végű csillag-villás kulcsok,  
vászon tartóban  
Keskenebb fej és szár

10-11-12-13-16-17-18-19 mm



**42SLIM/B8E**

000420469 710 g

22.177 Ft



SZŰK HELYEN  
IDEÁLIS

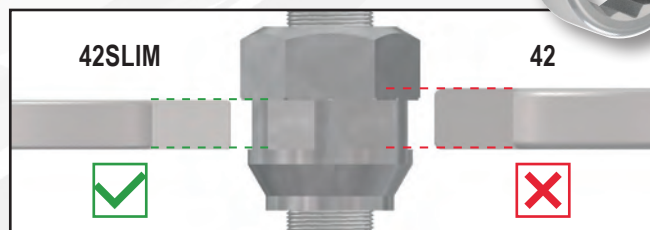

**Erős és vékony:** e két egyszerű szó alaposan meghatározza az új Beta keskeny kivitelű csillag-villás kulcsának jellemzőit.

A kb. 30% -kal csökkentett vastagság, ami a szár vastagságának felel meg, lehetővé teszi a kezelő számára, hogy szűk helyeken dolgozzon, mindemelllett a kulcs teljesíti az ISO 1711 szabvány követelményeiben leírtakat.

A csillag-villás kulcs egyéb jellemzői megegyeznek a Beta klasszikus 42-es sorozatú kulcsával: figyelemre méltó szilárdság, kiváló ergonomiai tulajdonságok, tartós védelem a korrózió ellen.



## ■ 1150HPC

**MADE IN ITALY**

- Robusztus kombinált fogó integrált vágóélel és decentralizált csappal krómozott, polírozott, kétkomponensű markolattal, szabad csukló

**GYÖNGYKRÓM FELÜLETKEZELÉS**

A tökéletesen illeszkedő vágóél és az elvékonyított szár rendkívül szűk helyeken is biztos fogást garantál.

Az M2 acél vágóélek keménysége =

**65HRC**

Statikus vágóerő teszt =

**-73%**

A vágóélek átlagos élettartama = (ISO 5744 teszt)

**+127%**

A központtól eltávolított csap közelebb viszi a forgáspontot a vágási ponthoz, így módon növelve az erőkar hatást.

**SZABADALMAZTATÁS ALATT**

A fogótest a megbízható, hőkezelt molibdénacél felhasználásával készült, hogy rugalmas és ellenálló legyen, és minden körülmények között garantálni tudja a biztos fogást.

- INNOVATÍV SZERSZÁM
- KIEMELKEDŐ VÁGÓTELJESÍTMÉNY

A bimateriális markolathoz használt új anyagok a legjobb kompromisszumot kínálják a rugalmasság és a szilárdság között és természetes módon helyezik a tenyér középpontjába az erő alkalmazási pontját.

**A VÁGÓÉLEK KEMÉNYSÉGE: 65HRC**



**1150HPC  
HYPERCUT**

**1150HPC**

011500618 290 g

**14.866 Ft**

## C45

### C45/X műhelyberendezés összeállítás

- Rozsdamentes acéllal fedett MDF lap munkalap (C45PX/3-2,0MT)

**C45/X**  
 045000010 294 kg  
**694.000 Ft**

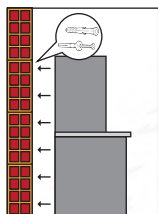

Az összeállítás a következőkből áll:

- 7 fiókos rögzített modul 566x406 mm
- Rögzített kiszolgáló modul
- 7 fiókos szerszámkocsi 532x406 mm
- Kétajtós szerszámos szekrény
- 3 lyukacsos szerszámtartó panel
- 3 szerszámtartó fal rendszer 1 faliszekrényel
- 3 széles falikonzol
- 1 keskeny falikonzol

### C45/W műhelyberendezés összeállítás

- Rétegelt lemez munkalap (C45PW/3-2,0MT)

**C45/W**  
 045000020 260 kg  
**673.800 Ft**

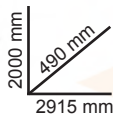

## C45/A

### C45/AX műhelyberendezés összeállítás

- Rozsdamentes acéllal fedett MDF lap munkalap (C45PX/3-2,0MT)

**C45/AX**  
 045000030 206 kg  
**478.000 Ft**

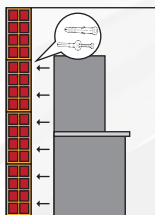

Az összeállítás a következőkből áll:

- 7 fiókos rögzített modul 566x406 mm
- Rögzített kiszolgáló modul
- Rögzített kétajtós modul
- 3 faliszekrény
- 3 lyukacsos szerszámtartó panel
- 2 széles falikonzol
- 2 keskeny falikonzol

### C45/AW műhelyberendezés összeállítás

- Rétegelt lemez munkalap (C45PW/3-2,0MT)

**C45/AW**  
 045000040 172 kg  
**457.800 Ft**

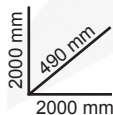



## C45/B

### C45/BX műhelyberendezés összeállítás

- Rozsdamentes acéllal fedett MDF lap munkalap (C45PX/2-1,3MT)

#### C45/BX

045000043 275 kg

424.300 Ft

### C45/BW műhelyberendezés összeállítás

- Rétegelt lemez munkalap (C45PW/2-1,3MT)

#### C45/BW

045000053 260 kg

406.300 Ft

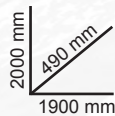
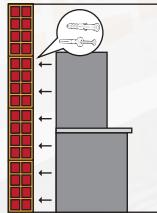

Az összeállítás a következőkből áll:

- 5 fiókos rögzített modul 566x406 mm
- Rögzített kétajtós modul
- Egyajtós szerszámcsomag szekrény
- 2 faliszekrény
- 2 lyukacsos szerszámotartó panel
- 2 széles falikonzol
- 1 keskeny falikonzol



## C45/C

### C45/CX műhelyberendezés összeállítás

- Rozsdamentes acéllal fedett MDF lap munkalap (C45PX/2-1,3MT)

#### C45/CX

045000063 275 kg

458.700 Ft

### C45/CW műhelyberendezés összeállítás

- Rétegelt lemez munkalap (C45PW/2-1,3MT)

#### C45/CW

045000073 260 kg

440.700 Ft

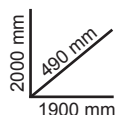
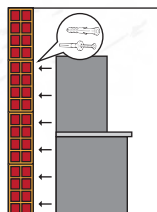

Az összeállítás a következőkből áll:

- 7 fiókos rögzített modul 566x406 mm
- Rögzített kiszolgáló modul
- Egyajtós szekrény
- 2 faliszekrény
- 2 lyukacsos szerszámotartó panel
- 2 széles falikonzol
- 1 keskeny falikonzol





## ■ C45/BP-1,3

### ■ C45/BPX-1,3 műhelyberendezés összeállítás

- Rozsdamentes acéllal fedett MDF lap munkalap (C45PX/2-1.3MT)

**C45/BPX-1,3**

045000083 140 kg

**305.400 Ft**

### ■ C45/BPW-1,3 műhelyberendezés összeállítás

- Rétegelt lemez munkalap (C45PW/2-1.3MT)

**C45/BPW-1,3**

045000093 135 kg

**287.400 Ft**

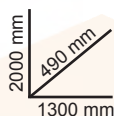
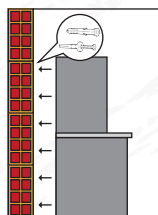

Az összeállítás a következőkből áll:

- 7 fiókos rögzített modul 566x406 mm
- 5 fiókos rögzített modul 566x406 mm
- 2 lyukacsos szerszámtartó panel
- 1 széles falikonzol
- 2 keskeny falikonzol



## ■ C45/BP-2,0

### ■ C45/BPX-2,0 műhelyberendezés összeállítás

- Rozsdamentes acéllal fedett MDF lap munkalap (C45PX/3-2.0MT)

**C45/BPX-2,0**

045000090 158 kg

**344.900 Ft**

### ■ C45/BPW-2,0 műhelyberendezés összeállítás

- Rétegelt lemez munkalap (C45PW/3-2.0MT)

**C45/BPW-2,0**

045000100 148 kg

**324.700 Ft**

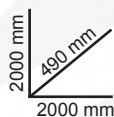
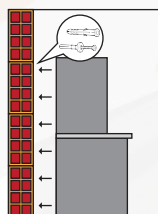

Az összeállítás a következőkből áll:

- 7 fiókos rögzített modul 566x406 mm
- 5 fiókos rögzített modul 566x406 mm
- 3 lyukacsos szerszámtartó panel
- 2 széles falikonzol
- 2 keskeny falikonzol





# C45/X MŰHELYBERENDEZÉS ÖSSZEÁLLÍTÁS

## C45LMP

IP20

### LED lámpa C45 műhelyberendezés összeállításához

- Hossz: 630 mm
- Ragasztóval könnyen rögzíthető a faliszekrény alá
- KI/BE kapcsoló
- 570 lumen



**C45LMP**

045000320 307 g

**21.200 Ft**

Bemenet: 100-240V 0,6A  
Kimenet: 12V 1.50A 18.0W

## CP

### Fali palacktartó acélállvány

- Fali szárszámítároló panelekkel együtt használható



**CP**

088880470 522 g

**22.308 Ft**

280x115x95 mm

## PM/6C

### 6-tálcás műanyag szárszámítároló tartóval

- Tálca belső méretei: 80x60 mm
- C45 és RSC55 szárszámítároló falrendszerrel együtt használható



600x115x95 mm

**PM/6C**

088880440 970 g

**18.764 Ft**

## PM/5C

### 5-tálcás műanyag szárszámítároló tartóval

- Tálca belső méretei: 95x120 mm
- C45 és RSC55 szárszámítároló falrendszerrel együtt használható



600x165x140 mm

**PM/5C**

088880450 1,8 kg

**23.834 Ft**

## C45PX

### Rozsdamentes acéllal fedett MDF lap munkalap

- munkapad vastagság: 38 mm



1361x463x38 mm

2041,5x463x38 mm

**C45PX/2-1,3MT**

**C45PX/3-2MT**

045000103 21 kg

045000110 31,8 kg

**50.500 Ft**

**68.900 Ft**

## C45PW

### Fa munkalap

- munkapad vastagság: 38 mm



1361x463x38 mm

2041,5x463x38 mm

**C45PW/2-1,3MT**

**C45PW/3-2MT**

045000113 20 kg

045000120 30 kg

**32.500 Ft**

**48.700 Ft**

## C45MA

### Kétajtós rögzített modul műhelyberendezéshez

- Zárható
- Magasságban állítható belső polc
- Belső méret: 670x420 mm

680x458x910 mm

### C45MA

045000212 29,4 kg

56.100 Ft



## C45MS

### Rögzített kiszolgáló modul műhelyberendezéshez

- Beépített szemétkosár
- Perforált papírtekercs tartó

680x458x910 mm

### C45MS

045000219 37 kg

74.200 Ft



## C45C7

### 7 fiókos szerszámkocsi műhelyberendezéshez

- 7 fiók (532x406 mm), teleszkópos, csapágyazott
- 4 forgókerék Ø 100 mm (egy fékezhető)
- A fiókok habgumival bélelték
- Központi zár elöl
- Hőformált tálcák elhelyezési lehetősége
- Keretbe épített fogantyúk a könnyebb kezelésért

### C45C7

045000207 50 kg

116.600 Ft

649x458x861,5 mm



## C45M5

### 5 fiókos rögzített modul műhelyberendezéshez

- 5 fiók (566x406 mm), teleszkópos, csapágyazott
- A fiókok habgumival bélelték
- Központi zár elöl
- Hőformált tálcák elhelyezési lehetősége

680x458x910 mm

### C45M5

045000215 49,3 kg

96.800 Ft



## C45M7

### 7 fiókos rögzített modul műhelyberendezéshez

- 7 fiók (566x406 mm), teleszkópos, csapágyazott
- A fiókok habgumival bélelték
- Központi zár elöl
- Hőformált tálcák elhelyezési lehetősége

680x458x910 mm

### C45M7

045000217 54,3 kg

113.100 Ft





## C45AS1

### Egyajtós lemez szerszámszekrény műhelyberendezés összeállításához, konzolos

- 4 db állítható magasságú polc
- Zárható
- Belső méret: 590x430 mm

600x458x2000 mm

### C45AS1

045000450 57,5 kg

113.000 Ft



## C45AS2

### Kétajtós lemez szerszámszekrény műhelyberendezés összeállításához, konzolos

- 4 db állítható magasságú polc
- Zárható
- Belső méret: 910x430 mm

915x458x2000 mm

### C45AS2

045000480 80 kg

159.000 Ft



## C45PM

### Szerszámfal rendszer 1 faliszekrénnel C45 műhelyberendezés munkapadhoz

680x281x350 mm, gázrugós megoldás az ajtó könnyebb nyitására és zárására



### C45PM

045000301 10 kg

33.200 Ft

680x281x350 mm

## C45SS

### Vékony oldalfal konzolok C45-höz

KESKENY  
TÍPUS

### C45SS

045000332 1,5 kg

3.500 Ft

1420x32,5x30 mm



## C45PF

### 1 lyukacsos szerszámtartó panel C45 műhelyberendezés összeállításához

1052x614,5x24 mm

### C45PF

045000311 5,3 kg

16.900 Ft



## C45SL

### Széles oldalfal konzolok C45-höz

SZÉLES  
TÍPUS

### C45SL

045000365 2 kg

4.200 Ft

1420x65x30 mm



## 5958U

85 darabos szerszámkészlet, univerzális alkalmazás

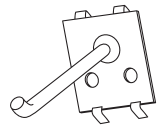

### Mennyiség/megnevezés

- 17 csillag-villáskulcs 6÷22 mm
- 12 imbuszkulcs  $\odot$  2÷10 mm
- 13 1/2" - os hatlapú dugókulcs  $\odot$  10÷22 mm
- 8 1/2" - os hatlapú dugókulcs  $\odot$  23÷32 mm
- 1 1/2"-os toldó 125 mm
- 1 1/2"-os toldó 255 mm
- 1 1/2"-os csukló
- 1 1/2"-os csúszkás T-hajtószár
- 1 1/2"-os irányváltós racsnival
- 1 egyenes belső Seeger-fogó  $\odot$  180 mm
- 1 egyenes külső Seeger-fogó  $\bullet$  175 mm

### Beta N.

- 42
- 96N/SC12
- 920A/SB13
- 920A/SB8
- 920/21
- 920/22
- 920/25
- 920/42
- 920/55
- 1032
- 1036

### Mennyiség/megnevezés

- 1 vízpumpafogó 250 mm
- 1 Egyenes pófájú önzáró fogó 240 mm
- 1 erősített oldalcsipőfogó  $\leq$  160 mm
- 1 műszerész olló
- 1 kombinált fogó  $\equiv$  180 mm
- 1 egyenes telefonfogó  $\bullet$  160 mm
- 7 csavarhúzó hasítottfejjű csavarokhoz  $\bullet$  3x75 - 3,5x100 - 4x125  
5,5x150 - 6,5x150 - 8x200 - 10x200 mm
- 4 Csavarhúzó Phillips®-csavarokhoz  $\oplus$  PH0x60 - PH1x80  
PH2x100 - PH3x150 mm
- 1 lakatos kalapács 300 g
- 1 műanyag kalapács  $\varnothing$  35 mm
- 1 fékes mérőszalag 5 m
- 5 reszelő műanyag nyéllel 200 mm
- 1 fűrész
- 1 pumpás műanyag olajozó kanna 150 cc
- 1 dekorkés

### Beta N.

- 1048
- 1052
- 1084BM
- 1128BMX
- 1150BM
- 1166BM
- 1260
- 1262/S
- 1370
- 1390
- 1692
- 1719BMA8/S
- 1725
- 1754
- 1771

**5958U**

059580028 11,3 kg

**264.395 Ft**



# C45/X MŰHELYBERENDEZÉS OSSZEALLÍTÁS

## 5945VUM

231 szerszámból álló készlet univerzális alkalmazásra

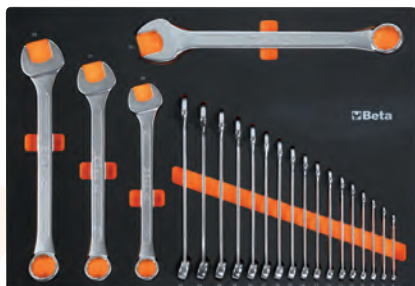

MM10

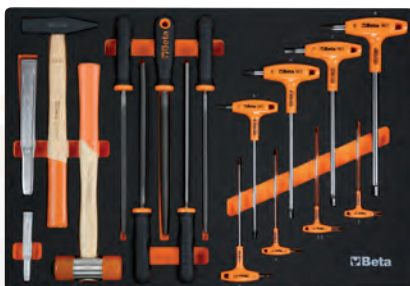

MM61



MM105



MM140



MM210

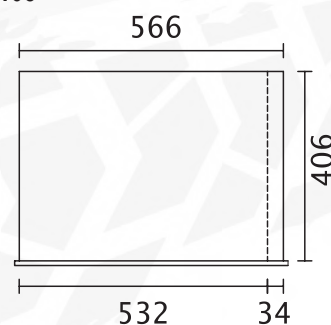

### Mennyiség/megnevezés

- 21 csillag-villáskulcs 6-7-8-9-10-11-12-13-14-15-16-17-18-19-20-21-22-24-27-30-32 mm
- 8 T - szárú imbuszkulcs műanyag markolattal  $\odot$  2-2,5-3-4-5-6-7-8 mm
- 1 lakatos kalapács 300 g
- 1 műanyag kalapács  $\emptyset$  35
- 2 erősített laposvágó 100-200 mm
- 5 reszelő 200 mm
- 9 Hajlított gömbfejű imbuszkulcs  $\odot$  1,5-2-2,5-3-4-5-6-8-10 mm
- 1 behajtó betéttartó adapter  $\odot$  1/4 -  $\square$  1/4
- 1 behajtó betéttartó adapter  $\odot$  1/4 -  $\square$  3/8
- 1 behajtó betéttartó adapter  $\odot$  5/16 -  $\square$  1/2
- 13 1/4"-os hatlapú dugókulcs  $\odot$  4-4,5-5-5,5-6-7-8-9-10-11-12-13-14 mm
- 9  $\odot$  5-6-7-8-9-10-11-12-13 mm
- 5 1/4"-os imbusz-dugókulcs  $\odot$  3-4-5-6-7 mm
- 4 csavarhúzó-dugókulcs hasítottfejű csavarokhoz, krómozott, barnított hegy  $\bullet$  0,8x4-1x5,5x1,2x6,5-1,2x8 mm
- 4 csavarhúzó-dugókulcs Phillips®-csavarokhoz, krómozott, barnított hegy  $\bullet$  PH1-PH2-PH3-PH4
- 7 1/4"-os Torx®-imbusz dugókulcs, krómozott, fekete hegyek  $\odot$  T10-T15-T20-T25-T27-T30-T40
- 1 Bővítő közbetét 1/4" - 3/8"  $\square$  1/4 -  $\blacksquare$  3/8
- 1 1/4" - os toldó 50 mm
- 1 1/4" - os toldó 100 mm
- 1 1/4" - os toldó 150 mm
- 1 1/4"-os csukló
- 1 1/4"-os hajtószár 176 mm
- 1 1/4"-os csúszkás T-hajtószár 115 mm
- 1 1/2"-os irányváltós racsnit  $\odot$  125 mm
- 17 Hatlapú dugókulcs 3/8"  $\odot$  6-7-8-9-10-11-12-13-14-15-16-17-18-19-20-21-22 mm
- 1 Szűkítő közbetét 3/8" és 1/4"  $\square$  3/8 -  $\blacksquare$  1/4
- 1 Szűkítő közbetét, belső 1/2", külső 3/8"  $\square$  3/8 -  $\blacksquare$  1/2
- 1 Toldó - 3/8" 125 mm
- 1 Toldó - 3/8" 250
- 1 Csukló 3/8"
- 1 Csúszkás T - hajtószár 3/8" 210 mm
- 1 3/8" irányváltós racsnit  $\odot$  200 mm
- 21 1/2"-os hatlapú dugókulcs  $\odot$  8-10-11-12-13-14-15-16-17-18-19-20-21-22-23-24-26-27-28-30-32 mm
- 1 szűkítő közbetét 1/2" és 3/8"  $\square$  1/2 -  $\blacksquare$  3/8

### Beta N. TR

- 42 MM10
- 96T MM61
- 1370 MM61
- 1390 MM61
- 35 MM61
- 1719BMA8/S5 MM61
- 96BPC/SC9 MM105
- 895/1 MM105
- 895/3 MM105
- 895/6 MM105
- 900 MM105
- 900L MM105
- 900ME MM105
- 900LP MM105
- 900PH MM105
- 900TX MM105
- 900/16 MM105
- 900/20 MM105
- 900/20L MM105
- 900/21 MM105
- 900/25 MM105
- 900BG/30 MM105
- 900/42 MM105
- 900/55 MM105
- 910A MM105
- 910/15 MM105
- 910/16 MM105
- 910/21 MM105
- 910/22 MM105
- 910/25 MM105
- 910/42 MM105
- 910/55 MM105
- 920A MM105
- 920/15 MM105

### Mennyiség/megnevezés

- 1 1/2"-os csukló
- 1 1/2" Gömbvégű toldó 125 mm
- 1 1/2" Gömbvégű toldó 250 mm
- 1 1/2"-os csúszkás T-hajtószár 305 mm
- 1 1/2"-os irányváltós racsnit  $\odot$  275 mm
- 3 3/8" - os gyertya - dugókulcs  $\odot$  16 mm (5/8")-17,8 (11/16")-20,8 (13/16")
- 5 Imbusz csavarhúzókészlet Torx®-csavarokhoz  $\odot$  T10-T15-T20-T25-T30
- 1 erősített oldalcsípőfogó  $\ddagger$  160 mm
- 1 kombinált fogó  $\equiv$  180 mm
- 1 egyenes telefonfogó  $\bullet$  160 mm
- 1 egyenes belső Seeger-fogó  $\odot$  19+60 mm
- 1 hajlított belső Seeger - fogó  $\odot$  19+60 mm
- 1 egyenes külső Seeger-fogó  $\bullet$  19+60 mm
- 1 hajlított külső Seeger - fogó  $\bullet$  19+60 mm
- 1 vízpumpafogó 250 mm
- 1 Egyenes pofájú önzáró fogó 240 mm
- 38 Bimateriál-műszerész csavarhúzó 36 cserélhető 4 mm-es bit-tel és mágneses hosszabbítóval
- 6 csavarhúzó hasítottfejű csavarokhoz  $\bullet$  04x2,5x50-0,5x3x75-0,8x4x100-1,0x5,5x125-1,2x6,5x150-1,2x8x200 mm
- 1 Marokcsavarhúzó hasítottfejű csavarokhoz extra rövid pengével  $\bullet$  0,8x4x30 mm
- 4 Csavarhúzó Phillips®-csavarokhoz  $\oplus$  PH0x60-PH1x80PH2x100PH3x150 mm
- 1 Phillips®-marokcsavarhúzó extra rövid pengével  $\oplus$  PH1x30 mm
- 12 Imbusz csavarhúzókészlet Torx®-csavarokhoz  $\odot$  T06-T07-T08-T09-T10-T15-T20-T25-T27-T30-T40-T45
- 1 Fáziskereső  $\bullet$  0,5x3,5x100 mm

### Beta N. TR

- 920/25 MM105
- 920AN MM105
- 920AN MM105
- 920/42 MM105
- 920/55 MM105
- 956E MM105
- 97TTX MM140
- 1084BM MM140
- 1150BM MM140
- 1166BM MM140
- 1032 MM140
- 1034 MM140
- 1036 MM140
- 1038 MM140
- 1048 MM140
- 1052 MM140
- 1256/C36-2 MM140
- 1201 MM210
- 1201N MM210
- 1202 MM210
- 1202N MM210
- 1207TX MM210
- 1253 MM210

## 5945VUM

059450001 19,6 kg

564.580 Ft

## ■ C43

### ■ 3 modulós szerszámkocsi

Fő jellemzők:

- Lemezből készült fémváz, műanyag borítás
- 3 leválasztható modul:
  - 1 felső szerszámoszláda, magasság: 222 mm
  - 1 középső modul, magasság: 168 mm, 2 fiók, 60 mm
  - 1 kerekes alsó modul, magasság: 332 mm, 280 mm felnyíló ajtó
- Nagy átmérőjű kerekek (ø 128 mm)
- 4 pozícióba állítható teleszkópos fogantyú
- Gyorsan szétválasztható modulok – minden szerszámrekesz könnyen hozzáférhető
- Felső modul kivehető belső rekeszsel és 2 fedélbe épített szerszámátálca kis tárgyak elhelyezésére



**Beta**  
— EASY —

722 mm  
306 mm  
495 mm

**Beta**  
— EASY — C43

**C43**

043000003 15,5 kg

**67.036 Ft**



1897

MADE IN ITALY



Professionális asztali szemcseszóró

Kifejezetten ajánlott különböző (fém, műanyag, üveg, kerámia, fa, stb.) felületek megmunkálásához. A megerősített acéllemezről készült fülke egyedülállóan stabil és robusztus.

A fülke tulajdonságai:

- mágneszáras ajtó
- perforált fémlemez lap
- szabvány porszívócsatlakozó, ø 36 mm
- polikarbonát betekintőablak, 6 mm
- LED lámpa
- pneumatikus kör (sűrített levegő csatlakozó)
- ravasszal működtethető homokszóró pisztoly



Fülke hasznos mérete	600x520x320 mm
Külső méret	660x530x500 mm
Súly	38 kg
Munkalap	perforált fémlemez
Világítás	LED
Levegőfelhasználás	340 l/perc 7 atmoszférán
Tápellátás	220 V - 50 Hz



1897

018970066 38 kg

1.056.413 Ft

1897/KSA

MADE IN ITALY

1897 asztali szemcseszóró  
1871M/AS porszívóval

- automatikus szűrőtisztítás
- kétlépcsős by-pass motor
- tápfeszültség: 230/240 V
- legnagyobb teljesítmény: 1200 W
- szervizcsatlakozó legnagyobb teljesítmény: 2000 W
- legnagyobb pneumatikus szerszám csatlakozó nyomás: 15 bar
- szállított levegő mennyiség: 60 l/mp
- legnagyobb vákuum: 220 mbar
- az antisztatikus PE-HD anyagú tartály térfogata: 35 l
- zajkibocsátás: <68 dB(A)
- kábelhossz: 7 m



1897/KSA

018970660 49 kg

1.400.685 Ft

1897/CRB

Korund az 1897 típusú szemcseszóróhoz, 25 kg zsák



1897/CRB

018970101 25 kg

53.359 Ft

1897/MV

Üveg mikrogömb az 1897 típusú szemcseszóróhoz, 25 kg zsák

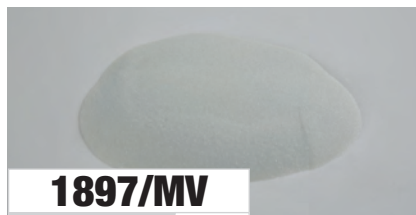

1897/MV

018970103 25 kg

70.254 Ft

1897/G

Gránáthomok az 1897 típusú szemcseszóróhoz, 25 kg zsák



1897/G

018970104 25 kg

42.900 Ft

■ 1885

MADE IN ITALY



### ■ Automata sebességváltó karbantartó állomás

Az egyszerű, irányított eljárásnak köszönhetően minden fajta automata sebességváltó teljes mosási ciklusa biztonságosan elvégezhető. Megakadályozza az automata sebességváltó váltóolajának előregedéséből eredő károsodását, így könnyen és gyorsan megelőzhetők a jellemző meghibásodások, például: zajos váltó, besülő fogaskerekek, hirtelen kapcsolt fogaskerekek, hosszú váltási idő.

#### FUNKCIONÁLIS SPECIFIKÁCIÓK

- Automata üzemmód
- Lépésenként követhető eljárás integrált adatbázissal
- A befecskendezett olaj és kiengedett olaj mennyiségi kiegyenlítésével biztosítja, hogy a rendszerben mindig azonos mennyiségű olaj legyen
- Áramlásmérő az olajmennyiség vizuális nyomonkövetéséhez
- Minden műveletről nyomtatható rekord

#### AUTOMATIKUS SPECIFIKÁCIÓK

- Oldószer befecskendezés (opcionális)
- Sebességváltó rendszer átmosása
- Olaj leeresztés az olajteknőből
- Olaj leürítése a nyomaték váltóból
- Olaj befecskendezése a nyomaték váltóba

#### MŰSZAKI ADATOK

- Tápellátás: 220V - 50 Hz
- Hátsó megvilágítású olajvizsgáló 2 fehér fényű LED-del
- 2 digitális mérleg
- Digitális mérleg, lépték +/- 10 g
- Elektronikus kártya háttérvilágítású grafikus kijelzővel



TELJESEN  
AUTOMATIKUS



ADATBÁZISSAL  
SZÁLLÍTVA

1885

018850010 70 kg

2.349.750 Ft



■ 1893

MADE IN ITALY



■ **Automata töltőállomás hűtőközeggel működő légkondicionáló berendezésekhez**

Teljesen automatikus modell, gázmennyiségeket tartalmazó személy- és tehergépjármű adatbázissal, kompresszor olaj mennyiségekkel és típusokkal, öndiagnosztizáló szoftver a rutin karbantartási feladatokhoz. Az adatbázis a szoftveren keresztül frissíthető. A berendezés mind manuális és teljesen automatikus üzemmódban is üzemeltethető (az első esetben a kezelőnek kell az egyes lépéseket végrehajtani, míg az utóbbi esetben nincs szükség kezelőre).

**FUNKCIONÁLIS SPECIFIKÁCIÓK**

- Automata üzemmód
- Személy- és tehergépjármű lista hűtőközeg mennyiségekkel, illetve kompresszor olaj mennyiségekkel és típusokkal
- A csőben lévő hűtőközeg automatikus visszanyerése
- A csövekben az újratöltött hűtőközeg mennyiség kompenzálása
- A nem kondenzálható hűtőközeg automatikus leürítése
- Meghibásodások és szükséges karbantartások automatikus jelentése
- Méret ø 80 mm
- Digitális vákuummérő

**MŰSZAKI ADATOK**

- Gáztartály: 15 kg
- Vákuumszivattyú: 75 l/perc
- Digitális mérleg: 50 kg
- Elektronikus kártya háttérvilágítású kijelzővel
- Kinyerési sebesség: 500 fordulat/perc
- Tápellátás: 230 V



**KLÍMAGÁZ  
R134A**

**1893/134A**

018930001 70 kg

**1.730.625 Ft**

+  
R134A (250 ml)



**KLÍMAGÁZ  
R1234YF**

**1893/1234YF**

018930012 70 kg

**1.791.567 Ft**

+  
1234YF (250 ml)



■ **1893TR/CI**

- Szivárgásjelölő folyadék hibrid kompresszorokhoz



**1893TR/CI**

018930903 300 g

**14.384 Ft**



## ■ 3029/2T



### ■ 2 tonnás, 4 kerekés alacsony profilú hidraulikus emelő

- Gyorspedál
- Acélváz és nejlon kerék
- Legkisebb magasság: 75 mm

Legkisebb magasság: 75 mm  
legnagyobb magasság: 500 mm



Teherbírási: 2 t

**3029/2T**

030290020 36 kg

112.081 Ft

## ■ 3029L/2T



### ■ Alacsony profilú hosszú krokodil emelő, 2 t

Lehetővé teszi a munkavégzést olyan alacsony hasmagasságú járművön, ahol az emelési pont mélyen van.

- Szabályozott visszaeresztési sebesség
- Gyorspedál
- Nejlon kerekek

Legkisebb magasság: 75 mm  
legnagyobb magasság: 530 mm



Teherbírási: 2 t

**3029L/2T**

030290120 41 kg

126.555 Ft



1895G

MADE IN ITALY



### Vezérlőjel generátor (benzines és LPG üzemű) elektronikus befecskendezéshez és szolenoid szelepekhez

A következő komponensek hatásfokának önálló ellenőrzését teszi lehetővé:

- EGR szolenoid szelepek
- benzines és LPG üzemű motorok elektronikus injektorai
- változtatható geometriájú turbinák szolenoid szelepei
- új generációs légkondicionáló berendezések kompresszorai

#### ELŐNYÖK

- Lehetővé teszi, hogy a komponens mechanikus működésének ellenőrzését
- Az ultrahangos mosóberendezésekkel együtt biztosítja az alkatrészek hatékonyabb tisztítását, elektronikusan felügyelve a mosófázist
- Elengedhetetlen a légkondicionáló berendezések, így a kompresszor és a vezérlőszelep hatékony működésének ellenőrzéséhez

#### MŰSZAKI JELLEMZŐK

##### Benzines és LPG üzemű injektor vezérlő:

- kimenetek száma: 4
- ellenőrzési idő: 1-60 mp
- Üzemidő: 5-10 ms
- Impulzusfrekvencia tartomány: 1-10 Hz

##### PWM eszköz vezérlés:

- kimenetek száma: 1
- ellenőrzési idő: 1-60 perc
- Automatikus vagy manuális
- Munkaciklus beállítás: 10%-85%
- Jelfrekvencia beállítás: 120-250 Hz

4 FASTON mama csatlakozót tartalmaz  
Tápellátás: 110-220 V



74 mm  
240 mm  
334 mm

1895G

018950800 4 kg

530.888 Ft



1895/S

MADE IN ITALY

### 1895 típusú ultrahangos mosóberendezéshez használható injektor tartó

Segíti az injektorok megfelelő elhelyezését az ultrahangos mosóberendezésben

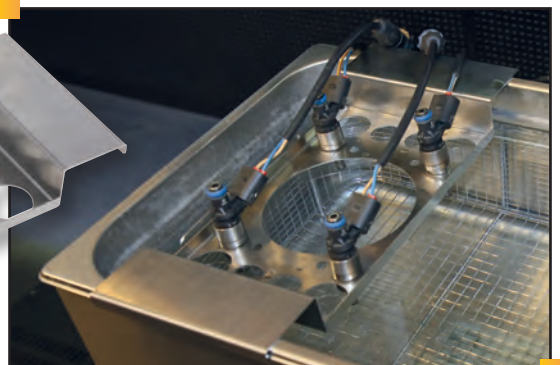
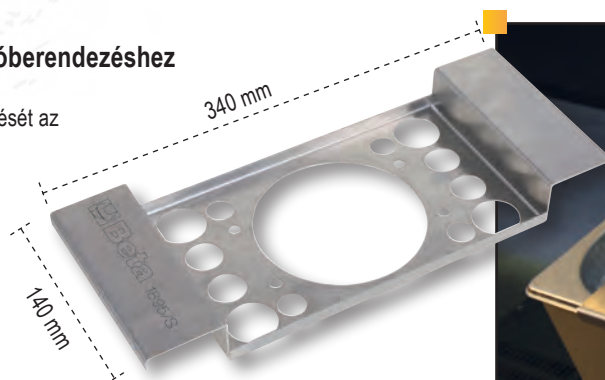

1895/S

018950501 410 g

31.644 Ft

■ 1465

MADE IN ITALY



### ■ Motor hatásmérő

A berendezést a jármű akkumulátorára kötve a célszoftverrel az endoterm motor kompresszió másodpercen belül ellenőrizhető a motorhoz csatlakoztatás nélkül

**A KOMPRESSZIÓ  
ELLENŐRZÉSE CSAK  
PÁR MÁSODPERC!**

Lépés 1	motor fordulatszám kalkuláció
Lépés 2	akkumulátor feszültségváltozásának ellenőrzése az egyes fordulatok alatt
Lépés 3	az önindító működéséből kiszámított elnyelt erő és a kompresszió hengerenkénti megjelenítése
Lépés 4	akkumulátor töltés és teljesítmény ellenőrzése

#### MŰSZAKI ADATOK

Üzemi feszültség: 12V DC (akkumulátor)

Méretes: 140x75x30 mm

Kapcsos kábel hossza: 1300 mm

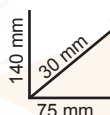

1465

014650010 365 g

385.003 Ft

RELATIVE COMPRESSION



Max.

99%

Max.

98%

ABSORBED ELECTRIC POWER



■ 1760/RSE

MADE IN ITALY



### ■ Jeldetektor

Lehetővé teszi a részegységek, így a közös nyomócsöves elektronikus injektorok, benzin/LPG elektronikus injektorok, piezoelektromos injektorok, áramlásszabályozó szolenoid szelepek, EGR szolenoid szelepek és tekercsek tápellátásának tesztelését.

A villamos rendszer egyes részeinek diagnosztizálásához a szondát csak az ellenőrizendő komponens közelébe kell tartani.

A vezérlőegységgel ellátott elektromechanikus/elektronikus komponenseket tartalmazó rendszerben az eszköz a következők ellenőrzését teszi lehetővé:

- a vezérlőegység tápellátása és a vezérlőfunkciók megfelelő működése
- a vezérlőegység és vezérelt komponens közötti kábelek hatékonysága
- a tesztelt komponens nincs-e kikötve
- a komponens esetleges rövidzárlata
- a komponens megfelelő elektronikus működése

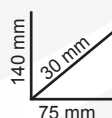

1760/RSE

017600170 365 g

142.207 Ft



## ■ 1462/EI

MADE IN ITALY

## ■ Univerzális vibrációs injektor kihúzó szerszám

- A hengerfej és az injektorok sérülése nélkül segíti a beragadt injektorok eltávolítását a foglalatból
- Bármilyen injektor kihúzó készlettel használható, csúszókalapáccsal vagy anélkül
- A szerszám rezgése közvetlenül a injektorra csatlakoztatott kihúzóórúdra hat
- A rezgés intenzitása a szabályozószeleppel állítható az adott munkának megfelelően



1462/EI

014620240 2,2 kg

220.340 Ft

## ALKATRÉSZEK

- 1 adapter rézsütos fogáshoz
- 1 rézsütos adapter
- 1 adapter merőleges fogáshoz
- 2 csavar
- 1 pneumatikus szelep

## ■ 960EPC/L

## ■ Izzítógyertya elektródavég lehúzó készlet

M8x1 - M9x1 - M10x1 - M10x1,25

Lehetővé teszi az elektródavég lehúzását, amennyiben szétszerelés során törés történik és a fej a hengerben ragad.



TÖRÉSI ZÓNA

KERÁMIAFEJŰ  
IZZÍTÓGYERTYÁKHOZ IS  
HASZNÁLHATÓ



960EPC/L

009600890 2 kg

287.277 Ft

## ■ 960/C6

38"

## ■ 3/8" dugókulcsok kipufogógáz hőmérséklet érzékelő szenzor eltávolításához/beszereléséhez

Készlet tartalma:

- 3 rövid, 13, 14, 17 mm
- 3 hosszú, 13, 14, 17 mm

NAGY  
SZILÁRDSÁGÚ



960/C6

009600055 800 g

24.584 Ft



## 1461/C31B

MADE IN ITALY

### Vezérlés beállító szerszámkészlet benzines Volkswagen/Audi/Seat és Skoda motorokhoz

Motor típusok: 1.0-1.2-1.4 TSI/TFSI



### 1461/C31B

014610232 2 kg

173.553 Ft

270x230x80 mm

## 1461/C32G

MADE IN ITALY

### Vezérlés beállító szerszámkészlet dízel Opel motorokhoz

Motor típusok: 1.6 CDTi (B16)



### 1461/C32G

014610233 2,3 kg

104.845 Ft

270x230x80 mm

## 1461/C33B

MADE IN ITALY

### Vezérlés beállító szerszámkészlet benzines Opel motorokhoz

Motor típusok: 1.0 - 1.0 Turbo SIDI Ecoflex



### 1461/C33B

014610234 900 g

34.354 Ft



## ■ 1490F

38" / 12"

## ■ Szíjas szűrőkulcs



Ø Max: 200 mm

**1490F**

014900201 250 g

**8.890 Ft**

## ■ 1491A

## ■ Állítható olajsűrő leszedő

Pontos beállítás a feszítőkerettel

Ø min: 55 mm  
Ø Max: 140 mm**1491A**

014910040 620 g

**10.662 Ft**

## ■ 1491T

## ■ Állítható teherautó olajsűrő leszedő

Pontos beállítás a feszítőkerettel  
SzárítósűrőkhözØ min: 70 mm  
Ø Max: 200 mm**1491T**

014910050 1,5 kg

**24.877 Ft**

## ■ 1493H

38" / 12"

## ■ 3-karú önbeálló olajsűrő leszedő, jobbos-balos

Ø min: 72 mm  
Ø Max: 127 mm**1493H**

014930077 550 g

**7.706 Ft**

## ■ 1494VW/K

## ■ Motorolaj cserélő készlet VAG járművekhez

Készlet tartalma:

- 1 speciális tok olajleeresztő dugók számára
- 6 műanyag dugó olajteknőhöz

**1494VW/K**

014940310 120 g

**9.364 Ft**

■ 1758B

■ Visszafolyásgátló tölcser gyorscsatlakozóval

Különösen alkalmas a VAG modellekhez

VISSZAFOLYÁSGÁTLÓ



**1758B**

017580030 500 g

10.101 Ft

■ 1493VW

12"

■ Gázolajszűrő leszedő, VAG és Volvo modellekhez



**1493VW**

014930086 130 g

4.445 Ft

■ 1494BMW

38"

■ Speciális tok olajleeresztő dugók számára BMW motorokhoz

- ◆ 10 mm
- ◇ 17 mm



**1494BMW**

014940315 30 g

3.497 Ft

■ 1494FPC

38"

■ Speciális tok olajleeresztő dugók számára Ford, Peugeot és Citroën motorokhoz

- ◇ 17 mm



**1494FPC**

014940320 40 g

3.971 Ft



## 1438 EVO

### Univerzális kuplungtárcsa központosító készlet

Készlet tartalma:

- lendkerék központosító perselyek  
ø 10-12-14-15-16-17-19-25-27-30 mm
- 1 tengelykapcsoló fedél beállító
- 2 kapcsolótárcsa beállító kúp
- 3 menetes vezetőcsap
- 2 központosító  
ø 15÷19 mm  
ø 20÷27 mm

AZ ALKATRÉSZEK  
TELJES MÉRÉKBEN  
FÉM BŐL KÉSZÜLTEK



**1438 EVO**

014380011 1,9 kg

**72.326 Ft**

290x200x60 mm

## 1472MT/VW

### Szívócsonk leválasztó tűske pár VAG modellekhez

1.0 - 1.2 - 1.4 turbófeltöltés benzinmotorokon is használható



**1472MT/VW**

014720500 100 g

**3.373 Ft**

## 1482D

### Üzemanyagcső lehúzó fogó rugalmas toldalékkal



**1482D**

014820026 500 g

**25.209 Ft**

## 1756G

### Gázolaj befecskendező úrtartalom: 1,5 l

Felhasználás:

- gázolajszűrők feltöltése
- adaléktartály feltöltése



Készlet tartalma:

- 2 cső anya gyorscsatlakozóval, gázolaj olajcsövek csatlakoztatásához
- 2 papa gyorscsatlakozó, fém
- 1 kúp alakú adapter gumitömítőkhöz

**1756G**

017560615 850 g

**34.808 Ft**

## ■ 989A

- **Keréksúlyszerelő fogó öntapadó súlyokhoz**  
A befogó pofa úgy van kialakítva, hogy a súlyok eltávolítása során az abronccsal ne érintkezzen



**989A**

009890011 400 g

8.534 Ft

**NINCS  
SÉRÜLÉSVESZÉLY**

## ■ 1466TLF

- **Fékfolyadék leeresztő tartály, űrtartalom: 1,5 l**  
Gyorscsatlakozó a leeresztő csőhöz Ø 5.5 mm



**1466TLF**

014660201 300 g

14.509 Ft

## ■ 1466L 11

- **Fékfolyadék leeresztő kulcs, 11 mm hosszított kivitel**



**HOSSZABBÍTOTT  
KIVITEL**

**1466L 11**

014660211 90 g

10.075 Ft

## ■ 1485TC

- **Feszítőkar Ford, PSA, FCA motorokba szerelt segédhajtás szijakhoz**

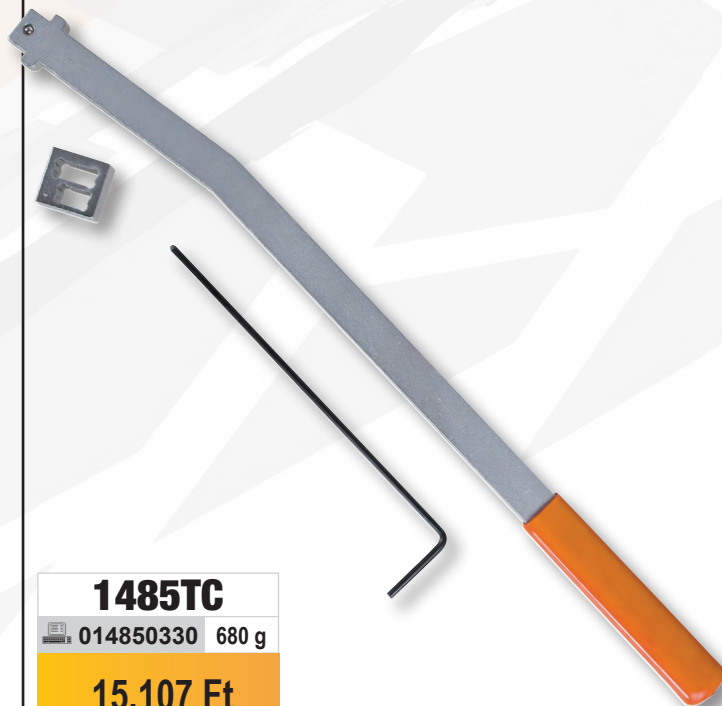

**1485TC**

014850330 680 g

15.107 Ft



■ **728L**

3/4"

- Hosszított, 3/4"-os gépi dugókulcs, foszfátózott



**728L**

007280344 1,05 kg

**9.355 Ft**

■ **1879 6**

- Kézi folyadékleszívó, 6 l

- 3 db egymáshoz csatlakoztatható ürítőcső
- 1 db kifejezetten fékolaj leeresztéshez tervezett tömlő



**1879 6**

018790000 3,7 kg

**66.495 Ft**

■ **1431/C5**

- Kúpos beütőszerszám törött csavarok és csapok eltávolításához

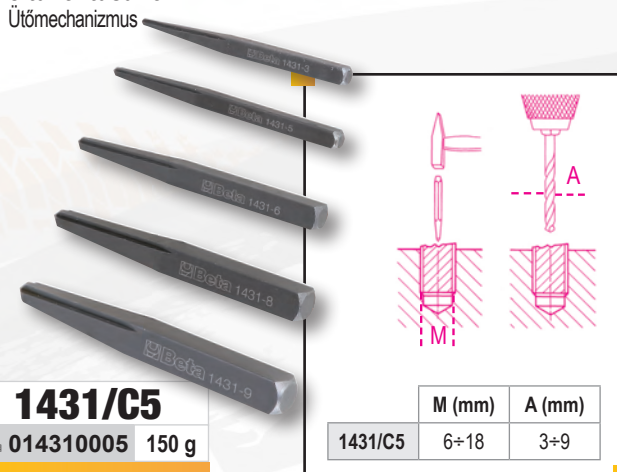

**1431/C5**

014310005 150 g

**9.495 Ft**

	M (mm)	A (mm)
1431/C5	6÷18	3÷9

■ **1880ADB**

- Forgódugattyús AdBlue® szivattyú

- 20 fordulatonként 5 liter áttemelés
- bővíthető szívócső (1,20 méterig)
- 1 db finom menetű hordó csatlakozó
- 1 nagy menetemelkedésű hordó csatlakozó



**AdBlue®**

**1880ADB**

018800101 1,95 kg

**42.752 Ft**

## ■ 1360/KP3

### ■ Gömbfejű kalapács, cserélhető hegyekkel, műanyag

Készlet tartalma:

- 1 210 g súlyú kalapács Ø 30 mm fejjel
- 1 290 g súlyú kalapács Ø 40 mm fejjel
- 1 75 g tűske 5 mm hegygel



**1360/KP3**

013600503 580 g

**24.112 Ft**

NEM OKOZ SÉRÜLÉST A  
FESTETT FELÜLETEN

## ■ 1361/C12

### ■ Teflon® rúd készlet karosszéria javító műhelyek számára

NEM OKOZ SÉRÜLÉST  
A FESTÉKEN



**1361/C12**

013610012 600 g

**38.123 Ft**

275x160x57 mm

## ■ 1479ML/S3

### ■ 3 darabos multifunkciós feszítőrúd készlet, műanyagból

Különösen aprólékos munkákhoz ajánlott



**1479ML/S3**

014790603 15 g

**3.261 Ft**



■ 1760/IR500

■ Digitális infrahőmérő kettős célzólézerrel

**MŰSZAKI ADATOK**

Hőmérséklet-tartomány:  $-50 \div 500 \text{ } ^\circ\text{C}$  ( $-22 \div +932 \text{ } ^\circ\text{F}$ )  
 Hőmérséklet kijelzési lépték:  $0,1 \text{ } ^\circ\text{C}$  ( $0,1 \text{ } ^\circ\text{F}$ )  
 Emissziófok:  $0,1 \div 1$  állítható  
 Pontosság:  $-50 \text{ } ^\circ\text{C} \div +20 \text{ } ^\circ\text{C}$  ( $\pm 3 \text{ } ^\circ\text{C}$ );  
 $20 \div 500 \text{ } ^\circ\text{C}$  ( $\pm 2\%$  vagy  $2 \text{ } ^\circ\text{C}$ )  
 Távolság/mért felület aránya (D:S): 12:1  
 Automatikus kikapcsolás: kb. 10 másodperc  
 Működési hőmérséklet tartomány:  $0 \text{ } ^\circ\text{C} \div 50 \text{ } ^\circ\text{C}$   
 Tárolási hőmérséklet:  $-20 \text{ } ^\circ\text{C} \div 60 \text{ } ^\circ\text{C}$   
 Tápellátás: 1 db 9V elem



500°C

**1760/IR500**

017600350 350 g

47.037 Ft

■ 1760/IR1000

■ Digitális infrahőmérő kettős célzólézerrel

**MŰSZAKI ADATOK**

Hőmérséklet-tartomány:  $-50 \text{ } ^\circ\text{C} \div +1000 \text{ } ^\circ\text{C}$  ( $-58 \text{ } ^\circ\text{F} \div +1832 \text{ } ^\circ\text{F}$ )  
 Hőmérséklet kijelzési lépték:  $0,1 \text{ } ^\circ\text{C}$  ( $0,1 \text{ } ^\circ\text{F}$ )  
 Emissziófok:  $0,1 \div 1$  állítható  
 Pontosság:  $-50 \text{ } ^\circ\text{C} \div +20 \text{ } ^\circ\text{C}$  ( $\pm 3,5 \text{ } ^\circ\text{C}$ );  
 $20 \text{ } ^\circ\text{C} \div 300 \text{ } ^\circ\text{C}$  ( $\pm 1\%$  vagy  $1 \text{ } ^\circ\text{C}$ );  
 $300 \text{ } ^\circ\text{C} \div 1000 \text{ } ^\circ\text{C}$  ( $\pm 1,5\%$ )  
 Távolság/mért felület aránya (D:S): 20:1  
 Működési hőmérséklet tartomány:  $0 \text{ } ^\circ\text{C} \div 50 \text{ } ^\circ\text{C}$   
 Tárolási hőmérséklet:  $-10 \text{ } ^\circ\text{C} \div 60 \text{ } ^\circ\text{C}$   
 Tápellátás: 2 db 1,5V AAA típusú elem



1000°C

**1760/IR1000**

017600400 350 g

78.570 Ft

■ 1297TXL/S5

MADE IN ITALY

■ 5 darabos Beta Max csavarhúzó készlet Torx® csavarokhoz  
 ⚙ T15-T20-T25-T30-T45



HOSSZÍTOTT KIVITEL

⚙	L (mm)	L1 (mm)
T15	210	319
T20	210	319
T25	210	319
T30	210	330
T45	210	342

**1297TXL/S5**

012970325 620 g

17.282 Ft

**Betamax**  
 MAXIMUM PERFORMANCE

■ 3036

■ Gumiabroncs szállító/tároló állomás  
Nyomot nem hagyó gumikerekek

Ø 630 mm

Max  
150 Kg



3036

030360063 4,2 kg

35.127 Ft

■ 3027/PR

MADE IN ITALY

■ Prés tartó szerzőm agy, csapágy és szilentrökk  
lehúzáshoz/beillesztéshez

Agyak, csapágyak és szilentrökkök ki- és beszerelését segítő univerzális rendszer prés alatt végzett munkához, tartóval és kiegészítőkkel. A szerzőm szabálytalan formájú agyakhoz/királycsapokhoz is alkalmazkodik.

UNIVERZÁLIS

3027/PR

030270400 14 kg

191.978 Ft



MŰSZAKI ADATOK

Hatósugár: min. 130 mm - max. 186 mm  
Méretek: 300 x 300 mm  
Maximális teherbíráš: 20 t

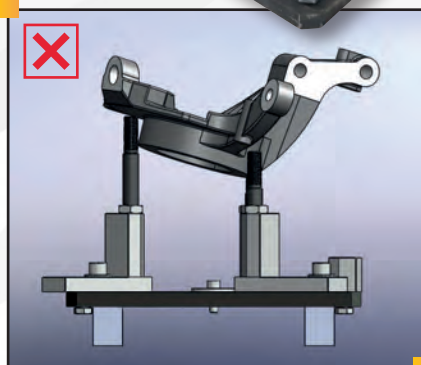
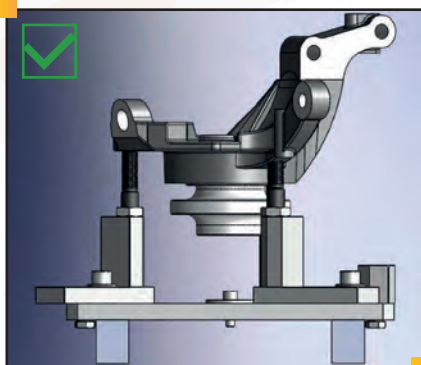



## ■ 1927XM

12" / CE

## ■ Kompakt irányváltós csavarbehajtó

- impulzív egykalapácsos mechanizmus
- hihetetlenül kisméretű és erős
- nyomógombos irányváltó kapcsoló, egy kézzel kezelhető
- három különböző teljesítményszintű csavarbehajtás
- levegőkieresztés a markolaton keresztül
- rögzítőhorog kiegyensúlyozóhoz

Üresjárat fordulatszám	10.000 fordulat/perc
Max. forgatónyomaték	770 Nm
Csavar Ø	Cl 8.8 M22●34 mm
Csavar Ø	Cl 12.9 M18●27 mm
Levegőcsatlakozás	1/4" GAS
Üzemi nyomás	6,2 bar
Belső tömlőátmérő (Ø)	10 mm
Átlagos levegőfelhasználás	122 l/min



770 Nm

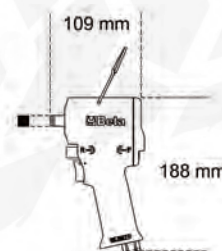

**ROBUSZTUS, KOMPAKT  
MODELL, NAGY  
FORGATÓNYOMATÉK**

## 1927XM

019270030 1,3 kg

68.466 Ft

## ■ 1928XM

3/4" / CE

## ■ Irányváltós ütvecsavarbehajtó

- Dupla ütőmechanizmus
- Robusztus, kompakt modell, nagy forgatónyomaték
- Egykezes irányváltó gomb
- 3-fokozatú csavarbehajtás
- Levegőelvezetés markolaton keresztül

Üresjárat fordulatszám	4.800 fordulat/perc
Max. forgatónyomaték	1.600 Nm
Csavar Ø	Cl 8.8 M27●41 mm
Csavar Ø	Cl 12.9 M24●36 mm
Levegőcsatlakozás	3/8" GAS
Üzemi nyomás	6,2 bar
Belső tömlőátmérő (Ø)	10 mm
Átlagos levegőfelhasználás	570 l/min



1.600 Nm

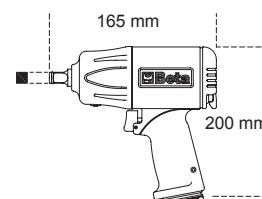

**ROBUSZTUS, KOMPAKT  
MODELL, NAGY  
FORGATÓNYOMATÉK**

## 1928XM

019280030 2,9 kg

173.745 Ft



Technical  
Partner



NEW PARTNERSHIP



998023888

8 014230 937472

 **Beta**

[www.beta-tools.com](http://www.beta-tools.com)

AZ AKCIÓ ÉRVÉNYES: 2019.12.31 -IG, AMÍG A KÉSZLET TART! AZ ÁRAK AZ ÁFÁT NEM TARTALMAZZÁK

A Beta Utensili S.p.A. fenntartja magának a jogot, hogy termépalettáját előzetes bejelentés nélkül változtassa, illetve módosítsa. A nyomdai hibákért felelősséget nem vállalunk!