

# Beta



## ÚJDONSÁGOK - 2022

Érvényes: 2023. január 31-ig.

# Beta C45PRO

## PROFESSZIONÁLIS ERŐS RENDSZEREZETT

A C45PRO MŰHELYBERENDEZÉSSEL a lehető legtöbbet hozhatja ki munkaállomásából. Az új, 2021-es design-nak és a váz technikai fejlesztésének köszönhetően ez a termék is kiváló ár/érték aránnyal dicsekedhet.



A munkalap elérhető rozsdamentes acéllal fedett MDF vagy rétegelt lemez verziókban



Függőlegesen állítható lábak



Az új, alumínium fogantyú

### C45PRO F

#### C45PRO F MŰHELYBERENDEZÉS ÖSSZEÁLLÍTÁS

- 1 kétajtós rögzített modul (C45PRO MA)
- 7 fiókos szerszámkocsi (C45PRO C7)
- 7 fiókos rögzített modul (C45PRO M7)
- 1 rögzített modul 2 beépített kábeldobbal (C45PRO ACT)
- 1 rögzített kiszolgáló modul (C45PRO MS)
- 2 perforált szerszámartó panel (C45PRO PF)
- 1 perforált szerszámartó panel, elektromos aljzattal bővíthető (az aljzat nem tartozék) (C45PRO PFE)
- 3 faliszekrény (C45PRO PM)
- 1 alumínium redőnyös szerszámartó fal rendszer (C45PRO PA)
- 6 széles falikonzol (C45PRO SL)
- 2 széles falikonzol (C45PRO SS)
- 2 egyajtós szekrény (C45PRO AS1)



### C45PRO G

#### C45PRO G MŰHELYBERENDEZÉS ÖSSZEÁLLÍTÁS

- 1 rögzített modul 2 beépített kábeldobbal (C45PRO ACT)
- 7 fiókos szerszámkocsi (C45PRO C7)
- 7 fiókos rögzített modul (C45PRO M7)
- 1 kétajtós rögzített modul (C45PRO MA)
- 1 perforált szerszámartó panel (C45PRO PF)
- 1 perforált szerszámartó panel, elektromos aljzattal bővíthető (az aljzat nem tartozék) (C45PRO PFE)
- 2 faliszekrény (C45PRO PM)
- 1 alumínium redőnyös szerszámartó fal rendszer (C45PRO PA)
- 5 széles falikonzol (C45PRO SL)
- 2 széles falikonzol (C45PRO SS)
- 2 egyajtós szekrény (C45PRO AS1)





045000035

### C45PRO FX

- 1 rozsdamentes acéllal fedett MDF munkalap (C45PX/3-2.0MT)
- 1 rozsdamentes acéllal fedett MDF munkalap (C45PX/2-1.3MT)
- 1 önálló teljes sarok rozsdamentes acéllal fedett MDF munkalappal (C45PRO C/X)



576 kg

045000045

### C45PRO FW

- 1 rétegelt lemez munkalap (C45PW/3-2.0MT)
- 1 rétegelt lemez munkalap (C45PW/2-1.3MT)
- 1 önálló teljes sarok rétegelt lemez munkalappal (C45PRO C/W)



572 kg



045000036

### C45PRO GX

- 1 rozsdamentes acéllal fedett MDF munkalap (C45PX/3-2.0MT)
- 1 rozsdamentes acéllal fedett MDF munkalap (C45PX/1-0.7MT)
- 1 önálló teljes sarok rozsdamentes acéllal fedett MDF munkalappal (C45PRO C/X)



507 kg

045000037

### C45PRO GW

- 1 rétegelt lemez munkalap (C45PW/3-2.0MT)
- 1 rétegelt lemez munkalap (C45PW/1-0.7MT)
- 1 önálló teljes sarok rétegelt lemez munkalappal (C45PRO C/W)

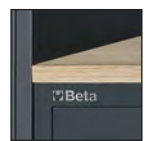

504 kg

## C45PRO H

### C45PRO H MŰHELYBERENDEZÉS ÖSSZEÁLLÍTÁS

- 1 rögzített modul 2 beépített kábeldobbal (C45PRO ACT)
- 7 fiókos szerszámkocsi (C45PRO C7)
- 4 fiókos rögzített modul (C45PRO M4)
- 3 faliszekrény (C45PRO PM)
- 3 perforált szerszámtartó panel (C45PRO PF)
- 3 széles falikonzol (C45PRO SL)
- 1 keskeny falikonzol (C45PRO SS)
- 1 kétajtós szekrény (C45PRO AS2)



045000038

### C45PRO HX

- 1 rozsdamentes acéllal fedett MDF munkalap (C45PX/3-2.0MT)

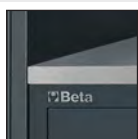

300 kg

045000039

### C45PRO HW

- 1 rétegelt lemez munkalap (C45PW/3-2.0MT)

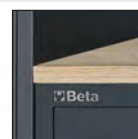

299 kg

Konfigurálja online  
a műhelyét 3D nézetben

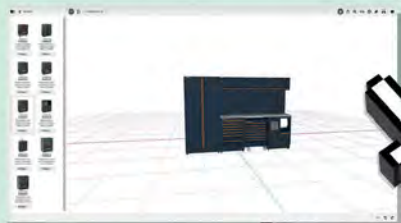
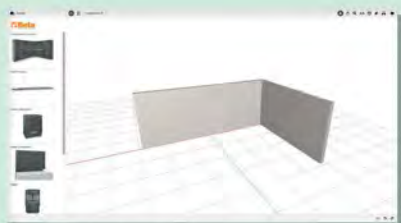

3D  
view

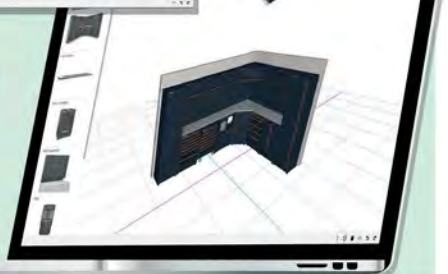

[www.beta-tools.com](http://www.beta-tools.com)

## MM63

024580063

99.600 Ft + áfa 126.492 Ft bruttó

### EVA HABSZIVACSBAL TÁLCÁRA CSUKLÓS T-KULCSOKKAL

952 7-8-10-12-13-14-17-19 mm



C45PRO FIÓKMÉRETHEZ

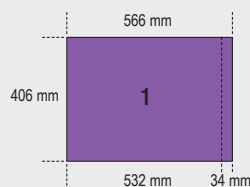

8x





**KOMPAKT,  
KÖNNYEN SZÁLLÍTHATÓ,  
KOMPLETT, HOGY KÉZNÉL  
LEGYEN MINDEN, AMI KELL**



**PRAKTIKUS,  
A BETÉTEK KÖNNYEN  
KIVEHETŐK ÉS  
VISSZATEHETŐK**

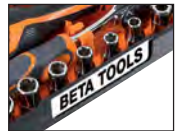

**TESTRESZABHATÓ**

**900/C39N**

009000947

52.000 Ft + áfa 66.040 Ft bruttó

**11 HATLAPFEJŰ  
DUGÓKULCS,  
21 csavarhúzóbetét  
és 7 tartozék  
műanyag dobozban**

1/4" 1/4"



	900		5-5,5-6-7-8-9-10-11-12-13-14 mm	11
	900/20		50 mm	1
	900/20L		100 mm	1
	900/25			1
	900BG/30C		128 mm	1
	892/0		■ 1/4 - ● 1/4	1
	895/1		○ 1/4 - □ 1/4	1
	861LP		● 0,6x4,5-1,2x6,5-1,2x8 mm	3
	861PH		⊕ PH1-PH2-PH3	3
	861PZ		⊕ PZ1-PZ2-PZ3	3
	861PE		○ 2,5-3-4-5-6 mm	5
	861RTX		⊗ T10-T15-T20-T25-T27-T30-T40	7
	900/55Z		⊗ 126 mm	1

**900/C39U**

009001947

52.200 Ft + áfa 66.294 Ft bruttó

**11 MULTIFUNKCIÓS  
DUGÓKULCS,  
21 csavarhúzóbetét  
és 7 tartozék  
műanyag dobozban**

1/4" 1/4"



	900U	mm	5-5,5-6-7-8-9-10-11-12-13-14 mm	11
		"	13/64-7/32-1/4-9/32-5/16-11/32-3/8-7/16-15/32-1/2-9/16	
		XZN	M6-M8-M10-M12-M14-M16-M18	11
		TX	E7-E8-E10-E12-E14-E16-E18	
	900/20		50 mm	1
	900/20L		100 mm	1
	900/25			1
	900BG/30C		128 mm	1
	892/0		■ 1/4 - ● 1/4	1
	895/1		○ 1/4 - □ 1/4	1
	861LP		● 0,6x4,5-1,2x6,5-1,2x8 mm	3
	861PH		⊕ PH1-PH2-PH3	3
	861PZ		⊕ PZ1-PZ2-PZ3	3
	861PE		○ 2,5-3-4-5-6 mm	5
	861RTX		⊗ T10-T15-T20-T25-T27-T30-T40	7
	900/55Z		⊗ 126 mm	1

# 1048N



DIN ISO 8976

## VÍZPUMPAFOGÓ csúszásmentes PVC bevonatú nyéllel

Fő jellemzők:

- A fogak kialakítása miatt jobb fogás a kerek, illetve hatszögű felületen: 300 mm hossz esetében akár 60 mm-esre is kinyitható a pofa
- A fej/markolat közötti nagyobb szög jobb ergonomikus fogást tesz lehetővé
- A háromszögletű fogófelület kényelmesebb felfekvő felületet biztosít
- 8 fokozatban állítható
- Az elvékonyodó fejjel szűk helyek is elérhetők
- Az edzett szegecs nagyobb kopásállóságot biztosít
- Becsapódás elleni védelem a balesetek megelőzésére
- Foszfátózott kivitel
- Csúszásmentes PVC nyél
- Króm-vanádium acélból készült

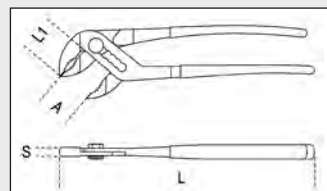

**FUNKCIONÁLIS  
ERGNOMIKUS  
STABIL**



A indukciós edzésnek köszönhetően **JAVULT A FOGÓFELÜLET FOGAINAK** kialakítása, ami hatékony, stabil, biztonságos és tartós fogást biztosít a 1048N vízpumpafogóknak.

### 8 FOKOZATBAN ÁLLÍTHATÓ

300 mm hossz  
esetében akár  
60 mm-esre is  
kinyitható a pofa

Az optimálisan ergonomikus használatot, funkcionalitást és stabil fogást nyújtó fej kialakítása kiemeli a 1048N állítható fogót a piacon kapható hagyományos fogók közül.



A nyolc állású állító mechanizmus optimális mechanikai ellenállást, valamint jobb fogást biztosít a csavarokon és csöveken.

010480923

**1048N/D3**

**Vízpumpafogó  
KÉSZLET**

1048N 175  
1048N 250  
1048N 300



	L mm	A Max mm	L1 mm	S mm	g	
<b>1048N 175</b>	175	36	31	11	189	010480910
<b>1048N 250</b>	250	46	38	13	354	010480915
<b>1048N 300</b>	300	60	44	14,8	554	010480920

**331C**

003310050

17.150 Ft + áfa 21.781 Ft bruttó

### HORDOZHATÓ C-FORMÁJÚ CSŐVÁGÓ réz- és könnyűfém csövekhez

- Szűk helyen való munkavégzéshez

**KIS MÉRETŰ,  
ZSEBEN ELFÉR**



Ø mm	L mm
15÷22	78

**332/2**

003320003

7.760 Ft + áfa 9.855 Ft bruttó

### MINI CSŐVÁGÓ réz- és könnyűfém csövekhez

- Csövek vágásához szűk helyen
- Kompakt

**SZŰK HELYEN VALÓ  
MUNKAVÉGZÉSHEZ**



Ø mm	L mm
3÷28 1/8"÷1"1/8	63

**361N**

003610014

22.600 Ft + áfa 28.702 Ft bruttó

### ÁLLÍTHATÓ CSŐKULCS

- Gyors és egyszerű, egykezes kezelhetőség
- Nagy teherbírású modell
- Önzáró/beállító típus

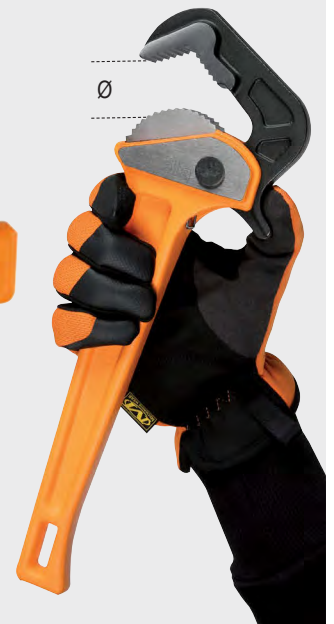

L mm	Ø max "	Ø max mm
350	1" 1/2	49



**387**

003870001

**14.600 Ft + áfa** 18.542 Ft bruttó

**CSŐHAJLÍTÓ**  
 réz- és színesfémcsövekhez,  
 cserélhető kengyelekkel  
 3/16"-1/4"-5/16"-3/8"



L mm	Ø "
255	3/16"-1/4"-5/16"-3/8"

**398**

003980008

**81.400 Ft + áfa** 103.378 Ft bruttó

**MUNKAPADRA SZERELHETŐ**  
**LÁNCOS CSÓSÁTU, festett**



9,6 kg

L mm	Ø "
250	1/2÷8"

**1103**

011030090

**46.900 Ft + áfa** 59.563 Ft bruttó

**CSAPSZEGVÁGÓ 90 FOKOS VÁGÓÉLLEL**  
 huzalokhoz, csapszegekhez  
 és hegesztett betonhálózhoz

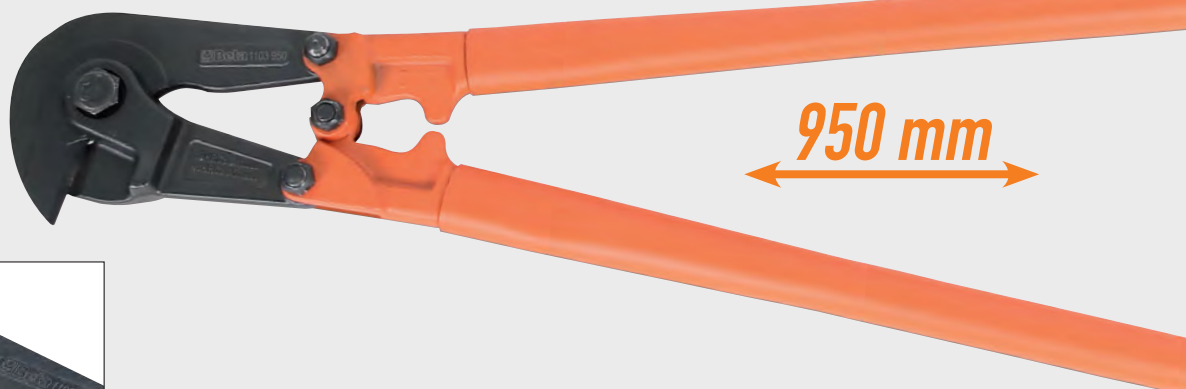

- Ømax = 12 mm
- Ømax (HRC 48) = 6 mm



L mm
950

3,5 kg



## 1243LP/D6

012430016

24.000 Ft + áfa 30.480 Ft bruttó

### 6 DARABOS ACÉLFEJŰ CSAVARHÚZÓ KÉSZLET hasítottfejű csavarokhoz

- 1241 5,5x100 - 6,5x125 - 8x150 - 10x175 - 12x200 - 14x250 mm

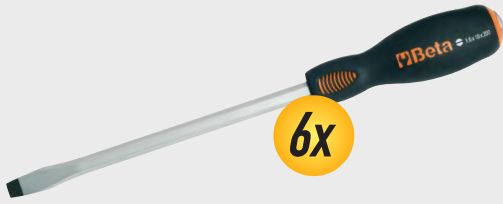

Szilárdságuknak és különleges felépítésüknek köszönhetően a csavarhúzókat számos, nagy igénybevételt jelentő feladatra használják, például hegesztési pontok, vagy sérült csavarok eltávolítására.

- Bimateriális nyél
- Átmenő hatszögletű penge a nagyobb szilárdság és erőátvitel érdekében
- Acél fej

## 1243/S11

012430021

42.950 Ft + áfa 54.547 Ft bruttó

### 11 DARABOS ACÉLFEJŰ CSAVARHÚZÓ KÉSZLET

- 1241 5,5x100 - 6,5x125 - 8x150 - 10x175 - 10x200 - 12x200 - 14x250 mm
- 1242 PH1x100 - PH2x100 - PH3x150 - PH4x200 mm



**ERGONÓMIKUS KIALAKÍTÁSÚ  
FOGANTYÚ A SZÜKSÉGES  
ERŐKIFEJTÉSEK  
MINIMALIZÁLÁSÁNAK  
ÉRDEKÉBEN**



## 1691MG

**MÁGNESES MÉRŐSZALAG**  
 ütésálló ABS ház,  
 acélszalag,  
 II. pontossági osztály

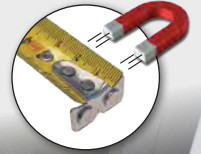

	L mm	S mm	
<b>1691MG/5</b>	5	25	016910405
<b>1691MG/8</b>	8	25	016910408
<b>1691MG/10</b>	10	25	016910410

## 1693L 40

016930040

45.300 Ft + áfa 57.531 Ft bruttó

**MULTIFUNKCIÓS LÉZERES TÁVOLSÁGMÉRŐ,**  
 40 m, pozicionáló szintekkel

IP54



**Mérések:**

- Egyedi távolságmérés
- Folyamatos mérés vagy minimum mérés

**Funkciók:**

- Összeadás/kivonás
- Területmérés
- Térfogatmérés
- Változók közvetett mérése (Pythagorasz mérőmódszer)
- Dőlésmérés

**Jellemzők:**

- Automatikus kikapcsolás
- Elem üzemidő: akár 5 000 mérés
- Puha szövet tartóval szállítva

40 m



**VÍZMÉRTÉKEKKEL**

**Műszaki adatok:**

- Mérési tartomány: 0.05 ÷ 40 m (0.2in ÷ 131f)
- Lépték: m, in, ft
- Mérési pontosság: ±1.5 mm (± 0.06 in)
- Lézerosztály: 2
- Max. tárhely: 99 egység
- Elemek: AAA 2 x 1,5V



## 1760S

017600022

23.250 Ft + áfa 29.528 Ft bruttó

**DIGITÁLIS MULTIMÉTER,**  
 kompakt kivitel  
 TRUE RMS (valódi tényleges érték) mérés

IP40



**Jellemzők:**

- IP40 védelem
- Automatikus beállítás
- Nagy, kék háttérvilágítású, közvetlen leolvasást lehetővé tévő kijelző
- Önkikapcsolás
- Alacsony töltöttség kijelző
- Puha tokban szállítva
- CAT III 600V

**TRUE RMS**  
 (VALÓDI TÉNYLEGES ÉRTÉK MÉRÉS)



**Végrehajtható mérések:**

- Feszültség DC: 200 mV-2/20/200/600V
- Feszültség AC: 100/600 V
- Áram DC: 200 mA-10 A
- Áram AC: 0,01-10 A
- Ellenállás: 200Ω - 2/20/200 kΩ - 2 MΩ
- Dióda mérés: 0,4 ÷ 0,7 V dc
- Tápellátás: 2 db 1,5V elem, AAA

## 1651DGTB

DIN 862

UNI EN ISO 13385-1



### DIGITÁLIS TOLÓMÉRŐ, pontosság: 0,01 mm

- Pontosság: 0,01 mm
- Csúszórész csavarral állítható
- mm/coll megjelenítés
- Bármely helyzetben nullázható
- 300 mm-ig kihúzható négyszögletes mélységmérő rúd
- Kemény műanyag dobozban

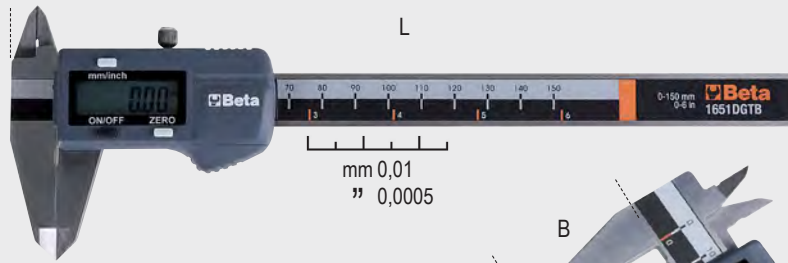

	A Max mm	L mm	B mm	G mm	
<b>1651DGTB 150</b>	150	235	40	0,01-0,0005	016510211
<b>1651DGTB 200</b>	200	285	50	0,01-0,0005	016510212
<b>1651DGTB 300</b>	300	400	60	0,01-0,0005	016510213

## 1651DGTB/IP

016510711

55.200 Ft + áfa 70.104 Ft bruttó

DIN 862

UNI EN ISO 13385-1



### DIGITÁLIS TOLÓMÉRŐ, pontosság: 0,01 mm, IP67 védelem

- Pontosság: 0,01 mm
- Csúszórész csavarral állítható
- mm/coll megjelenítés
- Csúsztatásra automatikusan bekapcsol
- Bármely helyzetben nullázható
- HOLD funkció
- Abszolút és inkrementális mérés

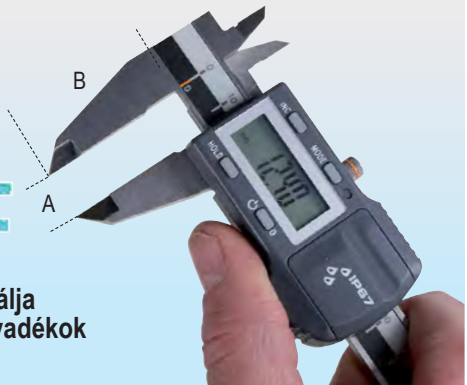
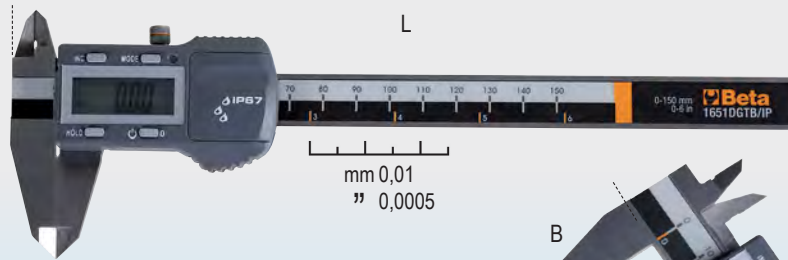

**WATERPROOF**



Az IP67 védelmi fokozat garantálja a teljes védelmet a por és a folyadékok ellen, vízhatlan

A Max mm	L mm	B mm	G mm
150	235	40	0,01

## 1658DGTB

DIN 863



### DIGITÁLIS KÜLSŐ MIKROMÉTER, IP65, pontosság: 0,001 mm

- Pontosság: 0,001 mm
- Edzett acél mérőfelület
- Csúszórész rögzítővel állítható
- mm/coll megjelenítés
- Bármely helyzetben nullázható
- Abszolút és inkrementális mérés
- Kalibrálókulccsal szállítva

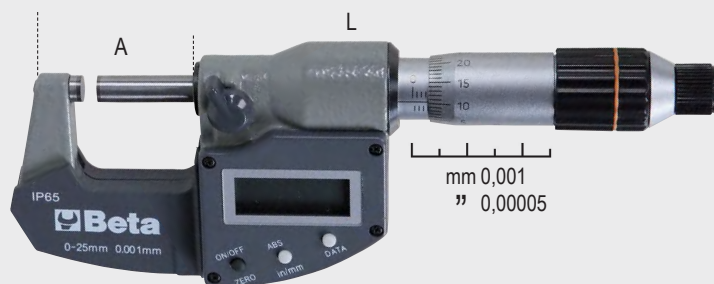

	A Max mm	L mm	G mm	
<b>1658DGTB 25</b>	0÷25	165	0,001	016580525
<b>1658DGTB 50</b>	25÷50	190	0,001	016580550

# WIRELESS RECHARGEABLE



## 1838POCKET

018380080

18.000 Ft + áfa 22.860 Ft bruttó

### CSUKLÓS LED ZSEBREFLEKTOR kettős világítással és vezeték nélküli töltési lehetőséggel

- Újratölthető 3,7V 2600mAh Li-ion elem
- **2 töltési mód:**
  - vezeték nélküli 1839BRW töltőállomás
  - USB-C csatlakozós tápegység
- **Töltési idő:**
  - vezeték nélküli töltőállomáson 4,5 óra
  - tápegységről 4 óra
- Elem üzemi idő: - fő lámpa: 3-9 óra  
- reflektor: 4,5 óra
- 3-LED elem töltöttségi szint kijelző
- 210°-ban elforgatható
- Csúszásmentes gumitest
- Mágneses talp
- 1 mágnes a talpon
- IP65
- IK07
- USB-C kábellel szállítva



- **Kettős világítás:**
  - fő lámpa: LED COB, 3 fényerősség: 160 - 400 - 800 lumen
  - reflektor: LED SMD, 250 lumen
- **Világítási szög:**
  - fő lámpa: 160°
  - reflektor: 18°

Front: 160/400/800 lumen Spot: 250 lumen	Front: COB LED Spot: SMD LED
4 h	Wireless charging Wireless: 4.5h
3-9h Spot: 4.5h	3.7V 2600mAh Li-Ion
98x82x39 mm	IP65
-10°C + 40°C	

## 1838SW

018380142

29.400 Ft + áfa 37.338 Ft bruttó

### TÖLTHETŐ CSUKLÓS LED SZERELŐLÁMPA vezeték nélküli töltési lehetőséggel

- **Kettős világítás:**
  - elől: LED COB, 3 fényerősség: 250 - 500 - 1000 lumen
  - spot (fej): LED SMD, 200 lumen
- Újratölthető 3,6V 3.350mAh Li-ion elem
- **2 töltési mód:**
  - vezeték nélküli 1839BRW töltőállomás
  - USB-C csatlakozós tápegység
- **Töltési idő:**
  - vezeték nélküli töltőállomáson 6,5 óra
  - tápegységről 4,5 óra
- Elem üzemi idő: - elől: 3-5 óra  
- spot (fej): 7 óra
- 3-LED elem töltöttségi szint kijelző
- 180°-ban elforgatható alap
- Csúszásmentes gumitest
- Kettős kampó
- Mágnes az alapon és a hátoldalon
- IP65
- IK07

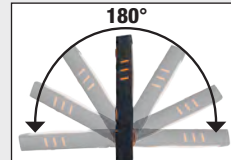

Front: 250/500/1000 lumen Spot: 200 lumen	Front: COB LED Spot: SMD LED
4,5 h	Wireless charging Wireless: 6.5h
3-5h Spot: 7h	3.6V 3.350mAh Li-Ion
260x53x40 mm	IP65
-10°C + 40°C	

# 1839BRW

018390002  
24.750 Ft + áfa 31.433 Ft bruttó

## VEZETÉK NÉLKÜLI TÖLTŐÁLLOMÁS, a 1838POCKET és 1838SW szerelőlámpával kompatibilis

- Két mágneses töltőhely egyidejű használathoz
- Kihúzható támasz a vezeték nélküli mobiltelefon töltéshez
- LED töltési állapotjelző
- Max. teljesítményfelvétel: 10W x2
- Bemenet: AC 100-240V 50/60Hz
- Kimenet: DC 12V 1,5A  
DC 9V 2A  
DC 5V 3A
- USB-C csatlakozó
- IP20
- IK07



- Wireless charging
- Input 10W x2
- USB TYPE-C
- QC 3.0 USB-C
- LED indicator
- IP20
- 101x190x28 mm



- Falra szerelhető:
- 3 erős mágnes a hátoldalon
- 2 csavarlyuk



# 1599GI

## PÁRHUZAMSATU CSERÉLHETŐ POFÁKKAL

- Négyzetleges vezetőlappal a nagy igénybevételt jelentő munkákhoz
- Cserélhető szorítópofák keményített felülettel

## SZORÍTÓPOFÁK KEMÉNYÍTETT FELÜLETTEL

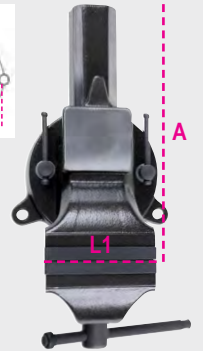
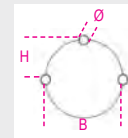

	L1 mm	BxH mm	Ø mm	A max mm	
<b>1599GI 100</b>	100	92x46	11	125	015990200
<b>1599GI 125</b>	125	108x54	13	150	015990225
<b>1599GI 150</b>	150	125x62	13	200	015990250
<b>1599GI 175</b>	175	140x70	15	220	015990275

# 1599GR

## SZORÍTÓPOFAPÁR ÉS TARTALÉKCSAVAR a 1599GI satuhoz



	L1 mm	
<b>1599GR 100</b>	100	015990920
<b>1599GR 125</b>	125	015990925
<b>1599GR 150</b>	150	015990950
<b>1599GR 175</b>	175	015990975

**1860M**

018600301

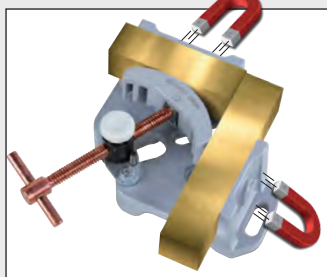
**23.350 Ft + áfa** 29.655 Ft bruttó**MÁGNESES, DERÉKSZÖGŰ SZORÍTÓ** hegesztéshez billenős szorítópozával

Erős mágnesek a hegesztendő fém alkatrészek azonnali rögzítéséhez

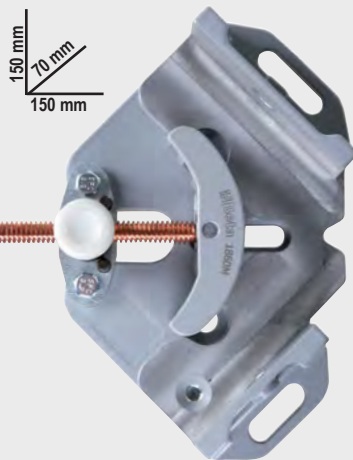
**BILLENŐS SZORÍTÓPOFÁVAL**

eltérő méretű darabok rögzítéséhez

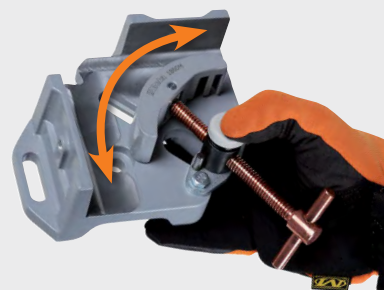
**610L/5L**

006100150

**47.300 Ft + áfa** 60.071 Ft bruttó**KIOLDÓ NYOMATÉKKULCS** L-formájú karral

- Választható nyomatékértékek: 120 - 140 - 160 - 180 - 200 Nm
- Meghúzási pontosság:  $\pm 4\%$
- Gyors nyomatékváltás
- 1/2" csatlakozóval



UNI EN ISO 6789

12"

L mm	L1 mm
470	80

**KIFEJEZETTEN GUMISZERELÉSHEZ TERVEZETT**

L1

**TEHERGÉPJÁRMŰVEK ÉS SUV-OK ESETÉBEN KIVÁLÓAN HASZNÁLHATÓ A KEREK NYOMATÉKRA TÖRTÉNŐ MEGHÚZÁSÁHOZ.**

A kifejezetten gumiszereléshez tervezett Beta 610L/5L nyomatékkulcs L-formájú karral jobb oldali meghúzást tesz lehetővé 5 előre beállított nyomatékértéken: 120 - 140 - 160 - 180 - 200 Nm.

**1471PT/C5**

014710367

**23.750 Ft + áfa** 30.163 Ft bruttó**GÉPI DUGÓKULCS KÉSZLET FÉKHEZ**

- A Volkswagen, Audi és Porsche csoport járműveire
- 3 db 10 szögű dugókulcs: 11,5 mm - 15 mm - 20 mm
  - 2 db 7 szögű dugókulcs:  $\emptyset$  14 mm - 22 mm



12"

10 SZÖGŰ  
7 SZÖGŰ

$\emptyset$ mm	L mm
25	50

**1566R**

015660015

**6.390 Ft + áfa** 8.115 Ft bruttó**ÁLLÍTHATÓ CÉLSZERSZÁM KORMÁNYKAR SZERELÉSÉHEZ**

12"



$\emptyset$ mm
27÷43

1498/25A

014980125

146.000 Ft + áfa 185.420 Ft bruttó

## TÖBBFUNKCIÓS ELEKTRONIKUS akkumulátortöltő, 12-24V

### Jellemzők:

- Háttérvilágítású grafikus kijelző
- Legnagyobb folyamatos töltőáram: 25A
- Töltés és töltésfenntartás
- Polaritáscsere és rövidzárlat elleni védelem
- 9 töltési szakasz
- Csepptöltő rendszer
- SHOW ROOM funkció (13,8V - 21A)
- SUPPLY funkció (14V - 21A)
- Memória mentés funkció (13,8V - 21A)
- Akkumulátor helyreállítási funkció
- Csipesztartó
- Fekvő rögzítőkampó
- Tartozékok: kábel csipesszel

25A



130 mm  
75 mm  
260 mm

### Műszaki adatok:

- Tápellátás: 220-240V
- Teljesítmény: 390 W
- Töltőáram: 5-25A
- Akkumulátor típus: Agm - nedves - lítium (LiFePo4)
- Töltőkapacitás: 5-550 Ah
- Fenntartási kapacitás: 5-800 Ah
- Kimeneti feszültség: 12-24V
- Legkisebb akkumulátorfeszültség: 0,8V
- Védelmi fokozat: IP20

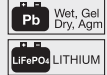

2 kg

1498TB/6-12

014980420

15.450 Ft + áfa 19.622 Ft bruttó

## ANALÓG 6-12V AKKUMULÁTOR VIZSGÁLÓ

6V és 12V akkumulátorokhoz  
maximum 1000CCA-ig



290 mm  
75 mm  
170 mm



950 g

KÁBELHOSSZ:  
500 mm



6-12V



### TERHELÉSI TESZT

OK (ZÖLD)

GYENGE, vagy ROSSZ,  
de a mutató rögzített  
helyzetben marad (SÁRGA  
vagy PIROS)

GYENGE, vagy ROSSZ,  
de a mutató nem marad  
rögzített helyzetben  
(SÁRGA vagy PIROS)

### AKKUMULÁTOR ÁLLAPOTA

Az akkumulátor kapacitása rendben van. Lehet, hogy az akkumulátor teljesen fel van töltve. Győződjön meg arról, hogy teljesen fel van töltve.

NEM KIELÉGÍTŐ akkumulátorkapacitás. Lehet, hogy az akkumulátor hibás, vagy nincs teljesen feltöltve. Ha az akkumulátort nem lehet teljesen feltölteni (100%), az akkumulátort ki kell cserélni.

Lehet, hogy az akkumulátor hibás, vagy lemerült. Cserélje ki az akkumulátort.

**1759LR**

017590070

**120.400 Ft + áfa** 152.908 Ft bruttó**HŰTŐRENDSZER ÁTMOÓSÓ  
PISZTOLY**Sűrített levegős, a magas víznyomás  
hatékony átmosást biztosít

- 6 db csatlakozóadapterrel szállítva
- Rögzíthető működtető kar folyamatos használathoz
- Vizes gyorscsatlakozóval szállítva

**KIEMELKEDŐ  
VÍZNYOMÁS**

390x330x100 mm

2,6 kg

**1760PA/AC-DC2000**

017600003

**179.000 Ft + áfa** 227.330 Ft bruttó**LAKATFOGÓ ÉS DIGITÁLIS MULTIMÉTER  
vezeték nélküli csatlakozással**

TRUE RMS funkció AC tartományban

Végrehajtható mérések:

- Feszültség DC: 0.1mV ÷ 1000V
- Feszültség AC: 0.1mV ÷ 1000V
- Áram AC: 0.01A ÷ 2000A
- Áram DC: 0.01A ÷ 2000A
- Ellenállás: 0.1Ω ÷ 60MΩ
- Teljesítmény: 1nF ÷ 6000 μF
- Frekvencia: 10kHz ÷ 20kHz
- Hőmérséklet: -20 °C ÷ 1000 °C -4 °F ÷ 1832 °F
- Tápellátás: 3 db 1,5V elem, AA (a csomag tartalma)
- Vezeték nélküli adatkapcsolat applikáción keresztül (4.0 verzió)

**2000A****VEZETÉK NÉLKÜLI  
CSATLAKOZÁSSAL**

380x280x100 mm

1,8 kg

300 mm  
43 mm  
110 mm



**1478/K3**

014780160

**31.850 Ft + áfa** 40.450 Ft bruttó

**PATENTKISZEDŐ FOGÓ KÉSZLET műanyag patentokkal**

Készlet tartalma:

- 1 db laposfogó
- 1 db 90°-ban hajlított fogó
- 625 db műanyag patent 16 különböző méretben
- Patentok 3 db rakatolható PPL tárolóban



**625 DB MŰANYAG PATENT**



**1478NSS**

014780163

**10.900 Ft + áfa** 13.843 Ft bruttó

**3 KIOLDÓPONTOS MŰANYAG PATENT FOGÓ**



**1764/K5**

017640001

**12.800 Ft + áfa** 16.256 Ft bruttó

**KÉZI SZEGECSELŐ MŰANYAG SZEGECSEKHEZ 4x10 db különböző méretű szegecselővel szállítva**

Készlet tartalma:

- 10 db szegecselő, Ø 5x17.2 mm
- 10 db szegecselő, Ø 5x15.8 mm
- 10 db szegecselő, Ø 6.3x25.2 mm
- 10 db szegecselő, Ø 6.6x17.2 mm



**720FRD**

007200633

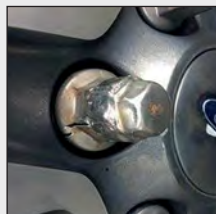
**5.540 Ft + áfa** 7.036 Ft bruttó**GÉPI DUGÓKULCS FORD  
KERÉKANYÁK SÉRÜLT  
ALUMÍNIUM KUPAKJÁHOZ**

Az ütvecsavarbehajtók  
miatt sérült  
csavarsapkákhoz ajánlott



L



12"



mm	L mm
18,5÷19,5	63

**1362B**

013620011

**20.700 Ft + áfa** 26.289 Ft bruttó**KERÉK, HORPADÁS-ELLENŐRZŐ  
lap textilanyagból**

- Karcvédett anyaggal bevont felület
- Kis táskában szállítva



Ø mm
755

**3095**

030950001

**164.100 Ft + áfa** 208.407 Ft bruttó**MOTORKERÉKPÁR  
MOTORSZERELŐ ÁLLVÁNY**

Állítható tartókonzolk a motoron  
végzett kényelmes munka  
érdekében



L1

H

Beta 3095



L mm	H mm	L1 mm
640	360	460

**1364SE**

013640001

105.700 Ft + áfa 134.239 Ft bruttó

## ÁLLÍTHATÓ KAROSSZÉRIA-ELEM-TARTÓ ÁLLVÁNY

### Jellemzők:

- 4 forgókerék, 2 fékezhető
- Az állvány 1 400 mm szélességig állítható
- Az állvány 1 315 mm magasságig állítható
- Rögzíthető
- Az érintkező felület eltávolítható gumiborítással rendelkezik



**1 400 mm SZÉLESSÉGIG  
ÁLLÍTHATÓ**

L mm	H mm	P mm
215÷1400	780÷1315	890

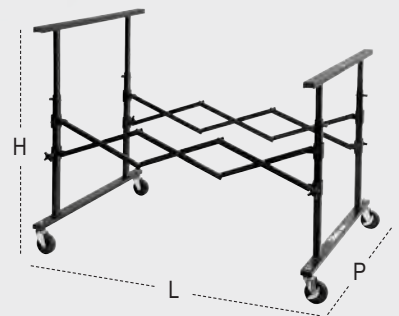

**1364SV**

013640002

60.200 Ft + áfa 76.454 Ft bruttó

## KAROSSZÉRIA-ELEM-TARTÓ ÁLLVÁNY TÁLCÁVAL

### Jellemzők:

- Polietilénnel fedett érintkező felület
- Tálca méretei: 340x845x40 mm
- Összehajtható

**TÁLCA MÉRETEI:  
340X845X40 mm**



H mm
1000

# 1364SCP

013640003

96.300 Ft + áfa 122.301 Ft bruttó

## FORGATHATÓ KAROSSZÉRIA-ELEM-TARTÓ ÁLLVÁNY

### Jellemzők:

- Különösen alkalmas motorháztetőkhöz, sárvédőkhöz és ajtókhöz
- 4 kerék, ebből 2 fékezhető forgókerék
- Maximum 180°-ban elforgatható



**180°-BAN  
ELFORGATHATÓ**

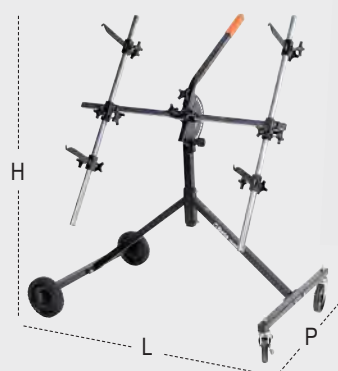

L mm	H mm	P mm
1100	1300	680



# 1364SP

013640004

48.150 Ft + áfa 61.151 Ft bruttó

## KAROSSZÉRIA-ELEM-TARTÓ ÁLLVÁNY TAPADÓKORONGOKKAL

### Jellemzők:

- Különösen alkalmas szélvédőkhöz
- 4 tapadókoronggal szállítva, Ø 95 mm
- A szélessége láncsal állítható
- Polietilénnel burkolt cső

**KÜLÖNÖSEN  
ALKALMAS  
SZÉLVÉDŐKHÖZ**

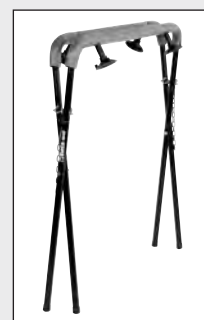

L mm	H mm
950	1250

3028

# HIDRAULIKUS PRÉS



	3028 20	3028 30	3028 50
Legnagyobb nyomóerő	20 t	30 t	50 t
2 sebességes kézi szivattyú	✓	✓	✓
Mozgó dugattyú	✓	✓	✓
Hidraulikus biztonsági reteszelés túlterhelés esetén	✓	✓	✓
Nyomásmérő	✓	✓	✓
V prizma készlet	✓	✓	✓
Csörlő	X	X	✓

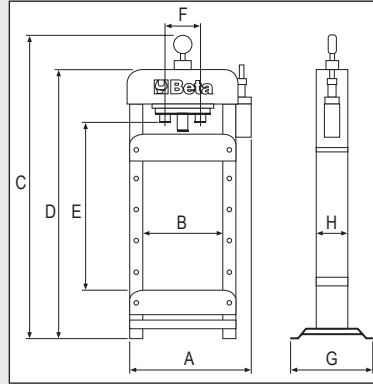

	Méreték mm							
	A	B	C	D	E	F	G	H
3028 20	850	540	1830	1602	910	240	540	134
3028 30	850	540	1850	1650	990	240	540	148
3028 50	1100	750	1850	1810	820	280	650	200



20 t



30 t



50 t

030280020

3028 20

## Hidraulikus prés MOZGÓ DUGATTYÚVAL

- Maximális teherbírás: 20 t
- Manuálisan állítható felső rész
- Csúszódugattyú

98 kg

030280030

3028 30

## Hidraulikus prés MOZGÓ DUGATTYÚVAL

- Maximális teherbírás: 30 t
- Manuálisan állítható felső rész
- Csúszódugattyú

132 kg

030280050

3028 50

## HIDRAULIKUS PRÉS mozgó dugattyúval és csörlővel

- Maximális teherbírás: 50 t
- Csörlővel állítható felső rész
- Csúszódugattyú

241 kg

8148

**Robur**
EN 13157 

## KÉZI CSÖRLŐ, alumíniumötvözet test, csörlőkarral, drótkötéllal és horoggal szállítva

Az EN 13157 szabványnak megfelelő, kiemelkedő minőségű anyagból készült könnyű, hordozható Robur karos kézi csörlő terhek emelésére, húzására, megfeszítésére és rögzítésére bármilyen irányban egyaránt alkalmas.

**Stabil rögzítési ponthoz kötve a terhek pontos elhelyezését teszi lehetővé és minden irányban – függőlegesen, vízszintesen és ferdén – biztonságos munkavégzést biztosít. Kompakt, praktikus kialakításának köszönhetően felszerelése és használata egyszerű.**

A Robur kézi csörlő tetszőleges hosszúságú drótkötéllal használható, a referencia szabványnak megfelelően kiegészítő kampós csigákkal – a csörlőház vizsgálata mellett – a teherbírása 2-, 3-, 4-, vagy akár többszörösére is növelhető.

• Biztonsági együttható: 4:1

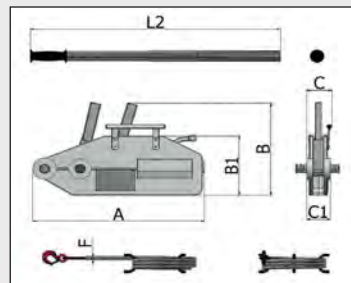





WLL (t)	kg	Méretek mm						
		A	B	B1	C	C1	F	L2
0,8	6,5	426	235	168	64	60	8,3	800
1,6	12,5	545	280	190	97	72	11	1200
3,2	28	660	325	230	116	91	16	1200

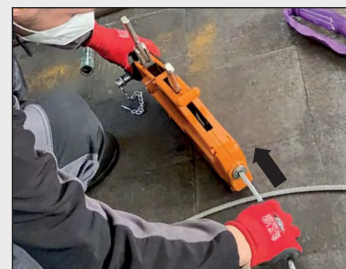

**KÖTÉLHOSSZ:  
20 m**



	WLL t		
<b>8148-0,8</b>	0,8		081480008
<b>8148-1,6</b>	1,6		081480016
<b>8148-3,2</b>	3,2		081480032

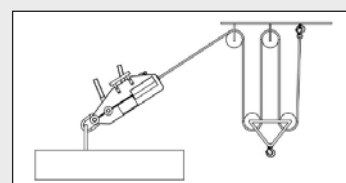
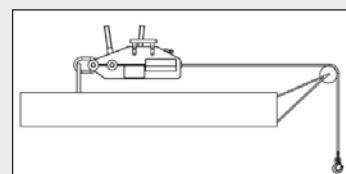
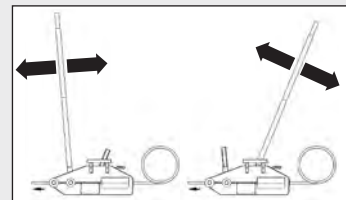

**1924XM**

019240030

74.150 Ft + áfa 94.171 Ft bruttó

## IRÁNYVÁLTÓS ÜTVECSAVARBEHAJTÓ

- Szimpla ütőmechanizmus
- Robusztus, kompakt modell, nagy forgatónyomaték
- Egykezes irányváltó gomb
- 3-fokozatú csavarbehajtás
- Levegőelvezetés a markolaton keresztül
- Függesztő kampó

A Beta 1924XM ütvecsavarbehajtó kompakt mérete nagy teljesítményt rejt. A három különböző fokozatú csavarbehajtás optimális felhasználást biztosít.

3/8" CE

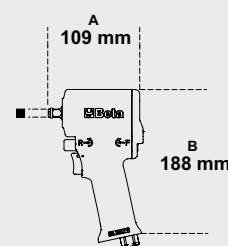

Üresjárat fordulatszám	fordulat/perc	9.000
Ütőmechanizmus		Szimpla
Max. forgatónyomaték	Nm	515
Csavar/anya méret	Cl 8.8	M16●24 mm
Csavar/anya méret	Cl 12.9	M14●21 mm
Levegőcsatlakozás	GAS	1/4"
Üzemi nyomás	bar	6,2
Ajánlott tömlő Ø	mm	10
Átlagos levegőfelhasználás	l/perc	122

1,3 kg

**1927PAL**

019270009

149.100 Ft + áfa 189.357 Ft bruttó

## IRÁNYVÁLTÓS ÜTVECSAVARBEHAJTÓ PLATTÍROZOTT ANYAGBÓL

- Dupla ütőmechanizmus
- 2" hosszú szár
- Könnyű, kiegyensúlyozott, felhasználóbarát modell
- Irányváltás
- 3-fokozatú csavarbehajtás
- Levegőelvezetés a markolaton keresztül
- Rezgéscsillapító markolat

**KIFEJEZETTEN ERŐS 1750 Nm**

1/2" CE

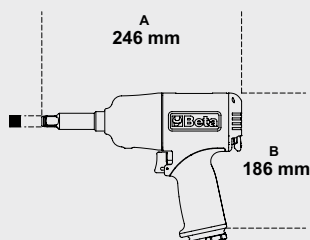

Üresjárat fordulatszám	fordulat/perc	7.500
Ütőmechanizmus		Dupla
Max. forgatónyomaték	Nm	1.750
Csavar/anya méret	Cl 8.8	M24●36 mm
Csavar/anya méret	Cl 12.9	M20●30 mm
Levegőcsatlakozás	GAS	1/4"
Üzemi nyomás	bar	6,2
Ajánlott tömlő Ø	mm	10
Átlagos levegőfelhasználás	l/perc	290

2,2 kg

# 7372B

32.500 Ft + áfa 41.275 Ft bruttó

**Beta**  
O-Gravity NUBES

## 0-GRAVITY ULTRAKÖNNYŰ, ellenálló, kiválóan szellőző szőtt VÁSZONCIPŐ

- Sarok stabilitását segítő alátámasztás, hagyományos fűzés, szélesített kivitel.
- EVA talprész nagy ellenállású nitril gumitalppal.

EU	UK	📄
38	5	073720038
39	6	073720039
40	6,5	073720040
41	7	073720041
42	8	073720042
43	9	073720043
44	10	073720044
45	10,5	073720045
46	11	073720046
47	12	073720047
48	13	073720048



**WIDE Fit**



S1P SRC HRO

EN ISO 20345 2011



a 42-es méret körülbelüli súlya **450 g**

# 7376A

33.900 Ft + áfa 43.053 Ft bruttó

**Beta**  
O-Gravity NUBES

## 0-GRAVITY PERFORÁLT, jól szellőző mikroszálas és mesh SZANDÁL

- Sarok stabilitását segítő alátámasztás, hagyományos fűzés, szélesített kivitel.
- EVA talprész nagy ellenállású nitril gumitalppal.

EU	UK	📄
38	5	073760038
39	6	073760039
40	6,5	073760040
41	7	073760041
42	8	073760042
43	9	073760043
44	10	073760044
45	10,5	073760045
46	11	073760046
47	12	073760047
48	13	073760048



**WIDE Fit**



S1P SRC HRO

EN ISO 20345 2011



a 42-es méret körülbelüli súlya **490 g**

# 7316NG

**NewActive**

23.050 Ft + áfa 29.274 Ft bruttó

## JÓL SZELLŐZŐ HÁLÓS HASÍTOTTBŐR CIPŐ, a sarok stabilitását segítő alátámasztással

- Kompozit orrvédő
- Kompozitszálas, áthatolásbiztos betét

EU	UK	📄
35	2,5	073160635
36	3,5	073160636
37	4,5	073160637
38	5	073160638
39	6	073160639
40	6,5	073160640
41	7	073160641
42	8	073160642
43	9	073160643
44	10	073160644
45	10,5	073160645
46	11	073160646
47	12	073160647
48	13	073160648



S1P SRC

EN ISO 20345 2011



# 7316NB

**NewActive**

23.050 Ft + áfa 29.274 Ft bruttó

## JÓL SZELLŐZŐ HÁLÓS HASÍTOTTBŐR CIPŐ, a sarok stabilitását segítő alátámasztással

- Kompozit orrvédő
- Kompozitszálas, áthatolásbiztos betét

EU	UK	📄
35	2,5	073160735
36	3,5	073160736
37	4,5	073160737
38	5	073160738
39	6	073160739
40	6,5	073160740
41	7	073160741
42	8	073160742
43	9	073160743
44	10	073160744
45	10,5	073160745
46	11	073160746
47	12	073160747
48	13	073160748



S1P SRC

EN ISO 20345 2011





**7212B****NEW FLEX****17.600 Ft + áfa** 22.352 Ft bruttó**PERFORÁLT HASÍTOTTBŐR  
CIPŐ, mesh betéttel**

- Kompozit orrvédő
- Kompozitszálás, áthatolásbiztos betét
- Kopásgátló betét az orr részen

EU	UK	
35	2,5	072120235
36	3,5	072120236
37	4,5	072120237
38	5	072120238
39	6	072120239
40	6,5	072120240
41	7	072120241
42	8	072120242
43	9	072120243
44	10	072120244
45	10,5	072120245
46	11	072120246
47	12	072120247
48	13	072120248

**S1P SRC****EN ISO 20345 2011**a 42-es méret körülbelüli súlya **490 g****7213G****NEW FLEX****17.600 Ft + áfa** 22.352 Ft bruttó**PERFORÁLT HASÍTOTTBŐR  
CIPŐ, JÓL SZELLŐZŐ  
mesh betétekkel**

- Kompozit orrvédő
- Kompozitszálás, áthatolásbiztos betét
- Kopásgátló betét az orr részen

EU	UK	
35	2,5	072130135
36	3,5	072130136
37	4,5	072130137
38	5	072130138
39	6	072130139
40	6,5	072130140
41	7	072130141
42	8	072130142
43	9	072130143
44	10	072130144
45	10,5	072130145
46	11	072130146
47	12	072130147
48	13	072130148

**S1P SRC****EN ISO 20345 2011**a 42-es méret körülbelüli súlya **490 g****7214G****NEW FLEX****19.950 Ft + áfa** 25.337 Ft bruttó**ACTION VÍZÁLLÓ NUBUK  
CIPŐ kopásgátló betéttel  
az orr részen**

- Kompozit orrvédő
- Kompozitszálás, áthatolásbiztos betét

EU	UK	
35	2,5	072140235
36	3,5	072140236
37	4,5	072140237
38	5	072140238
39	6	072140239
40	6,5	072140240
41	7	072140241
42	8	072140242
43	9	072140243
44	10	072140244
45	10,5	072140245
46	11	072140246
47	12	072140247
48	13	072140248

**S3 SRC****EN ISO 20345 2011**a 42-es méret körülbelüli súlya **500 g****7218G****NEW FLEX****20.900 Ft + áfa** 26.543 Ft bruttó**ACTION VÍZÁLLÓ NUBUK  
BOKACIPŐ kopásgátló betéttel  
az orr részen és gyorskioldással**

- Kompozit orrvédő
- Kompozitszálás, áthatolásbiztos betét

EU	UK	
35	2,5	072180135
36	3,5	072180136
37	4,5	072180137
38	5	072180138
39	6	072180139
40	6,5	072180140
41	7	072180141
42	8	072180142
43	9	072180143
44	10	072180144
45	10,5	072180145
46	11	072180146
47	12	072180147
48	13	072180148

**S3 SRC RS****EN ISO 20345 2011**a 42-es méret körülbelüli súlya **550 g**

**7818****SOKZSEBES MUNKANADRÁG**  
elasztikus szövet betétekkel

- T/C vászon, 65% poliészter, 35% pamut, 260 g/m<sup>2</sup>
- Elasztikus szövet betétek, 90% nejlón, 10% spandex; 260 g/m<sup>2</sup>
- 300D poliészterrel erősített térdvédőzsebek és lábszárak
- Magas szakítószilárdságú ülőrész
- A hátsó részen magasabb derékrész a hát jobb védelme érdekében
- Elasztikus szövet betét a derékrészen
- Elasztikus szövet betét a szár belső oldalán a mozgás megkönnyítésére
- Oldalt gumírozott derékrész
- Két nagy elülső zseb, az egyikén kis zseb
- Két hátsó zseb tépőzárral
- Nagyméretű tépőzáras oldalzsebek, egyik oldalon azonosítókártya-tartó betéttel, a másikon szerszámtartó pánttal
- Kulcstartó gyűrű a derékon
- Térdvédőzsebek és erősített lábszár

**REGULAR FIT****7818G SZÜRKE**

XS	46	078180000
S	48	078180001
M	50	078180002
L	52	078180003
XL	54	078180004
XXL	56	078180005
XXXL	58	078180006

**7818BL KÉK**

XS	46	078180100
S	48	078180101
M	50	078180102
L	52	078180103
XL	54	078180104
XXL	56	078180105
XXXL	58	078180106

**7830SN****FEKETE**

15.700 Ft + áfa 19.939 Ft bruttó

**ELASZTIKUS MUNKANADRÁG**

- T/C twill, 63% poliészter, 34% pamut, 3% elasztikus szövet, 200 g/m<sup>2</sup>
- Magas szakítószilárdságú ülőrész
- Oldalt gumírozott derékrész
- Két nagy elülső zseb, az egyikén kis zseb
- Két hátsó zseb tépőzárral
- Bal oldalon nagy tépőzáras zseb és azonosítókártya-tartó betét
- Colstoktartó zseb és kalapácstartó fül
- Térdvédőzsebek

**SLIM FIT****STRETCH**

XS	46	078300100
S	48	078300101
M	50	078300102
L	52	078300103
XL	54	078300104
XXL	56	078300105
XXXL	58	078300106

**7831SN****FEKETE**

12.500 Ft + áfa 15.875 Ft bruttó

**ELASZTIKUS BERMUDA MUNKANADRÁG**

- T/C twill, 63% poliészter, 34% pamut, 3% elasztikus szövet, 200 g/m<sup>2</sup>
- Magas szakítószilárdságú ülőrész
- Oldalt gumírozott derékrész
- Két nagy elülső zseb, az egyikén kis zseb
- Két hátsó zseb tépőzárral
- Bal oldalon nagy tépőzáras zseb és azonosítókártya-tartó betét
- Colstoktartó zseb és kalapácstartó fül

**SLIM FIT****STRETCH**

XS	46	078310100
S	48	078310101
M	50	078310102
L	52	078310103
XL	54	078310104
XXL	56	078310105
XXXL	58	078310106

**7818LN****FEKETE**

17.150 Ft + áfa 21.781 Ft bruttó

*Lady***SOKZSEBES NŐI  
MUNKANADRÁG**

- 97% pamut, 3% elasztikus szövet, 220 g/m<sup>2</sup>
- Elasztikus szövet betétek, 90% nejlon, 10% spandex; 260 g/m<sup>2</sup>
- 300D poliészterrel erősített térdvédőzsebek és lábszárak
- Magas szakítószilárdságú ülőrész
- Elasztikus szövet betét a szár belső oldalán a mozgás megkönnyítésére
- Oldalt gumírozott derékrész
- Két nagy elülső zseb, az egyikben kis zseb
- Két hátsó zseb tépőzárral
- Nagy tépőzáras oldalzseb
- Kulcstartó gyűrű a derékon
- Térdvédőzsebek és erősített lábszár

**SLIM FIT**

XS	38	078180200
S	40	078180201
M	42	078180202
L	44	078180203
XL	46	078180204
XXL	48	078180205
XXXL	50	078180206

**7547****HÁROM GOMBOS PÓLÓING,  
100% pamut, 200 g/m<sup>2</sup>,****7547AZ VILÁGOSKÉK**

XS	075470500
S	075470501
M	075470502
L	075470503
XL	075470504
XXL	075470505
XXXL	075470506

**7547R PIROS**

XS	075470600
S	075470601
M	075470602
L	075470603
XL	075470604
XXL	075470605
XXXL	075470606

**7549****„WORK” PÓLÓ,  
100% pamut, 150 g/m<sup>2</sup>****7549AZ VILÁGOSKÉK**

XS	075490500
S	075490501
M	075490502
L	075490503
XL	075490504
XXL	075490505
XXXL	075490506

**7549R PIROS**

XS	075490600
S	075490601
M	075490602
L	075490603
XL	075490604
XXL	075490605
XXXL	075490606



# Beta

## EGYÜTT győzünk!

**Fabio Quartararo**  
MotoGP World Champion 2021

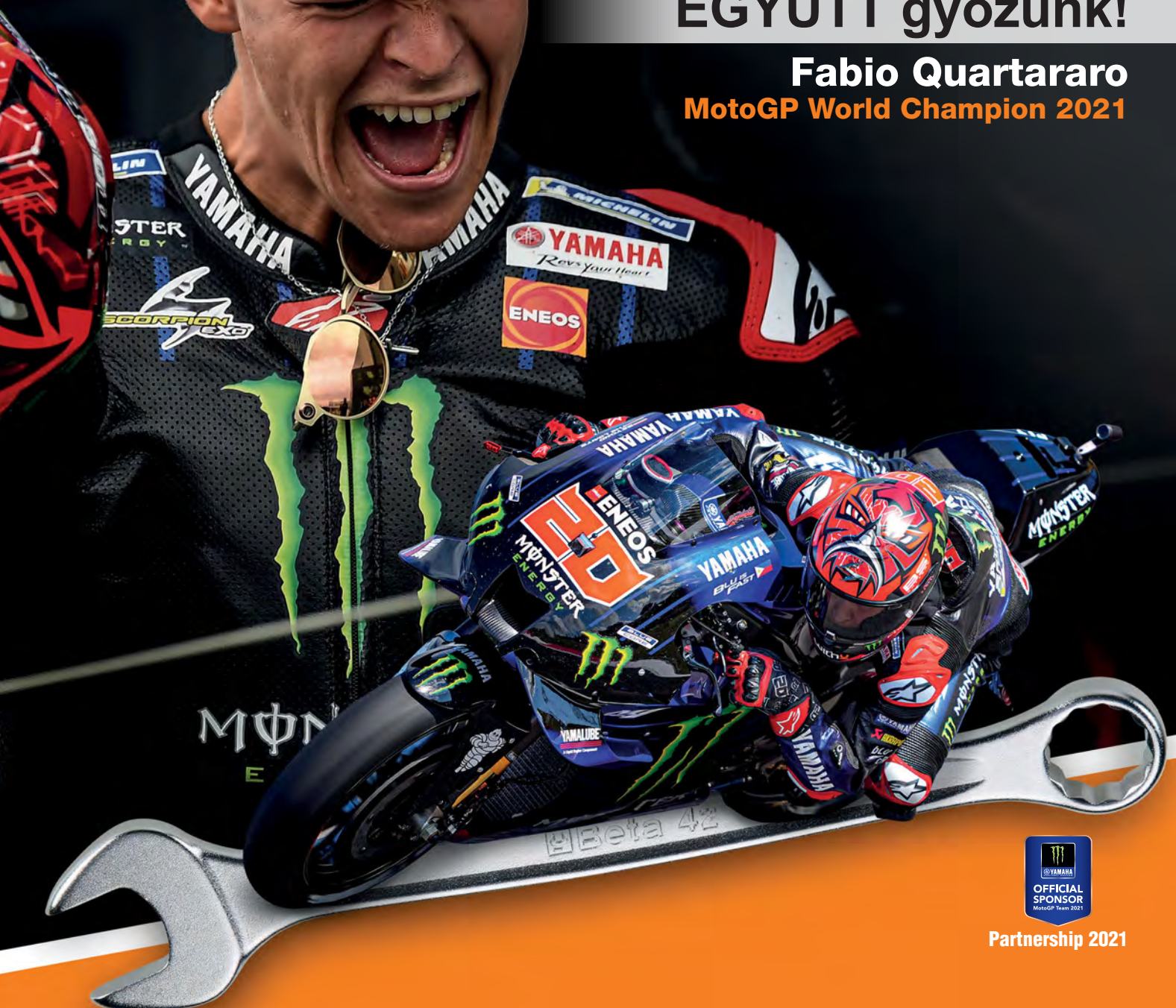

Partnership 2021

998023918



8 054809 410487

A Beta Utensili S.p.A. fenntartja magának a jogot, hogy termékpalettáját, árait előzetes bejelentés nélkül változtassa, illetve módosítsa. A nyomdai hibákért felelősséget nem vállalunk.